



ВЫПУСК 55

2024

ОБЗОР ПРОДУКТА



Обширный ассортимент электромеханической продукции



1000 наименований различных видов
продукции в 18 группах. Доступно в
более чем 80 странах мира

Вдохновляющие инновации

EMAS®

Указатель

КПОПКИ УПРАВЛЕНИЯ И СИГНАЛЬНАЯ АРМАТУРА	4
ПУЛЬТЫ УПРАВЛЕНИЯ	21
ПЕДАЛИ	25
КОНЦЕВЫЕ ВЫКЛЮЧАТЕЛИ	27
ДАТЧИКИ	38
ОСНОВНЫЕ ВЫКЛЮЧАТЕЛИ	43
КУЛАЧКОВЫЕ ПЕРЕКЛЮЧАТЕЛИ	49
ПРОМЫШЛЕННЫЕ РАЗЪЁМЫ	59
СИГНАЛЬНЫЕ КОЛОННЫ И МАЯЧКИ	70
АВТОМАТЫ ЗАЩИТЫ ДВИГАТЕЛЯ	77
ПОПЛАВКОВЫЕ СИГНАЛИЗАТОРЫ УРОВНЯ	80
КОНТАКТОРЫ	82
ПРОМЫШЛЕННЫЕ РЕЛЕ И КОЛОДКИ	85
ЭЛЕКТРОННЫЕ ИЗДЕЛИЯ	87
АВАРИЙНО-ЗАЩИТНЫЕ ИЗДЕЛИЯ	92
КРАНОВЫЕ ИЗДЕЛИЯ	95
ИЗДЕЛИЯ ДЛЯ ПОДЪЁМНИКОВ	99
КАБЕЛЬНЫЕ КАНАЛЫ	102

EMAS[®]



Кнопки
управления
и сигнальная
арматура

Серия В, 22мм, IP 50



B100DY



B100FY



B200HK



B132K21HB



B102K20KY



B102B20KY



B121B30YY



B100S20



B100T20

Без фиксации

Код	Контактная группа	Цвет*	Кол-во в упак.
B100D*	1 НО	Ⓟ Ⓡ Ⓜ Ⓢ Ⓨ Ⓜ	10
B101D*	2 НО	Ⓟ Ⓡ Ⓜ Ⓢ Ⓨ Ⓜ	10
B102D*	1 НО + 1 НЗ	Ⓟ Ⓡ Ⓜ Ⓢ Ⓨ Ⓜ	10
B200D*	1 НЗ	Ⓟ Ⓡ Ⓜ Ⓢ Ⓨ Ⓜ	10
B202D*	2 НЗ	Ⓟ Ⓡ Ⓜ Ⓢ Ⓨ Ⓜ	10

С фиксацией

Код	Контактная группа	Цвет*	Кол-во в упак.
B100F*	1 НО	Ⓟ Ⓡ Ⓜ Ⓢ Ⓨ Ⓜ	10
B200F*	1 НЗ	Ⓟ Ⓡ Ⓜ Ⓢ Ⓨ Ⓜ	10

Выступающие

Код	Контактная группа	Цвет*	Кол-во в упак.
B100H*	1 НО	Ⓟ Ⓡ Ⓜ Ⓢ Ⓨ Ⓜ	10
B101H*	2 НО	Ⓟ Ⓡ Ⓜ Ⓢ Ⓨ Ⓜ	10
B102H*	1 НО + 1 НЗ	Ⓟ Ⓡ Ⓜ Ⓢ Ⓨ Ⓜ	10
B200H*	1 НЗ	Ⓟ Ⓡ Ⓜ Ⓢ Ⓨ Ⓜ	10
B202H*	2 НЗ	Ⓟ Ⓡ Ⓜ Ⓢ Ⓨ Ⓜ	10

Сдвоенные

Код	Тип	Контактная группа	Цвет*	Кол-во в упак.
B102K20KY	Плоская	1 NA + 1 NK	Ⓟ Ⓡ	8
B102K21KY	Выступающая	1 NA + 1 NK	Ⓟ Ⓡ	8
B102K20HB	Плоская	1 NA + 1 NK	Ⓟ Ⓡ	8
B102K21HB	Выступающая	1 NA + 1 NK	Ⓟ Ⓡ	8

Сдвоенные кнопки с увеличенными линзами

Код	Тип	Контактная группа	Цвет*	Кол-во в упак.
B102B20HB	Плоская	1 NA + 1 NK	Ⓟ Ⓡ	8
B102B20KY	Плоская	1 NA + 1 NK	Ⓟ Ⓡ	8

Тройные, с аварийной кнопкой "STOP"

Код	Тип	Контактная группа	Цвет*	Кол-во в упак.
B121B30YY	Выступающая аварийная	1 NA + 1 NK + 1 NA	Ⓟ Ⓡ	8
B121B30BB	Выступающая аварийная	1 NA + 1 NK + 1 NA	Ⓟ Ⓡ	8

Переключатели

Код	Тип	Контактная группа	Положения	Угол	Цвет*	Кол-во в упак.
B100S20	С фиксацией	1 НО	0-1 ↓	60°	●	10
B100S21	Без фиксации	1 НО	0-1 ↓	60°	●	10
B101S30	С фиксацией	2 НО	II-0-I ↓	60°	●	10
B101S31	С фиксацией в положении 1	2 НО	II-0-I ↓	60°	●	10
B101S32	Без фиксации	2 НО	II-0-I ↓	60°	●	10
B101R30	С фиксацией	2 НО	II-0-I ↓	45°	●	10
B100T20	Без фиксации	1 НО	0-1 √	90°	●	10

Примечание 1: При напряжении "12-30V AC/DC" для выбора цвета светодиода замените "0" в середине кода одной из следующих цифр: 5-белый, 6-красный, 7-синий, 8-жёлтый, 9-зелёный. Пример: B260DK

Примечание 2: При напряжении "48V AC/DC" для выбора цвета светодиода замените "0" в середине кода одной из следующих букв: Q-белый, X-красный, V-синий, W-жёлтый, Z-зелёный.

Примечание 3: При напряжении "100-230V AC" для выбора цвета светодиода замените "0" в середине кода одной из следующих букв: B-белый, K-красный, M-синий, S-жёлтый, Y-зелёный. Пример: B1B0DB

Примечание 4: При напряжении "110V AC/DC" для выбора цвета светодиода замените "0" в середине кода одной из следующих букв: C-белый, D-красный, E-синий, F-жёлтый, G-зелёный.

Примечание 5: Для заказа изделия с лампой накаливания или светодиодом под патрон BA9S замените "0" в середине кода цифрой 3.



B100SL20Y

Переключатели с подсветкой

Код	Тип	Контактная группа	Положения	Цвет*	Кол-во в упак.
B100SL20*	С фиксацией	1 НО	0-1	Ⓟ Ⓡ Ⓜ Ⓢ Ⓨ Ⓡ Ⓜ	10
B100SL21*	Без фиксации	1 НО	0-1	Ⓟ Ⓡ Ⓜ Ⓢ Ⓨ Ⓡ Ⓜ	10
B101SL30*	С фиксацией	2 НО	II-0-1	Ⓟ Ⓡ Ⓜ Ⓢ Ⓨ Ⓡ Ⓜ	10
B101SL31*	С фиксацией в положении 1	2 НО	II-0-1	Ⓟ Ⓡ Ⓜ Ⓢ Ⓨ Ⓡ Ⓜ	10
B101SL32*	Без фиксации	2 НО	II-0-1	Ⓟ Ⓡ Ⓜ Ⓢ Ⓨ Ⓡ Ⓜ	10

Примечание 1: При напряжении "12-30V AC/DC" для выбора цвета светодиода замените "0" в середине кода одной из следующих цифр: 5-белый, 6-красный, 7-синий, 8-жёлтый, 9-зелёный. Пример: B160SL20K

Примечание 2: При напряжении "48V AC/DC" для выбора цвета светодиода замените "0" в середине кода одной из следующих букв: Q-белый, X-красный, V-синий, W-жёлтый, Z-зелёный.

Примечание 3: При напряжении "100-230V AC" для выбора цвета светодиода замените "0" в середине кода одной из следующих букв: B-белый, K-красный, M-синий, S-жёлтый, Y-зелёный. Пример: B1B0SL20B

Примечание 4: При напряжении "110V AC/DC" для выбора цвета светодиода замените "0" в середине кода одной из следующих букв: C-белый, D-красный, E-синий, F-жёлтый, G-зелёный.

Примечание 5: Для заказа изделия с лампой накаливания или светодиодом под патрон BA9S замените "0" в середине кода цифрой 3.



B200MK



B100C

Кнопки-тумблеры и кнопки "Грибок" (без фиксации)

Код	Тип	Контактная группа	Цвет*	Кол-во в упак.
B100C	Кнопка-тумблер	1 НО	●	10
B102C	Кнопка-тумблер	1 НО + 1 НЗ	●	10
B200C	Кнопка-тумблер	1 НЗ	●	10
B100M*	Кнопка "Грибок" (без фиксации)	1 НО	Ⓟ Ⓡ Ⓜ Ⓢ Ⓨ Ⓡ Ⓜ	10
B102M*	Кнопка "Грибок" (без фиксации)	1 НО + 1 НЗ	Ⓟ Ⓡ Ⓜ Ⓢ Ⓨ Ⓡ Ⓜ	10
B200M*	Кнопка "Грибок" (без фиксации)	1 НЗ	Ⓟ Ⓡ Ⓜ Ⓢ Ⓨ Ⓡ Ⓜ	10

* Для выбора цвета изделия вставьте в код товара вместо символа (*) буквенное обозначение цвета.



B100AC20

Кнопки с ключом

Код	Тип	Контактная группа	Положения	Цвет*	Кол-во в упак.
B100AA20	С фиксацией, ключ извлекается в положении 0	1 НО	0-1	●	1
B102AA20	С фиксацией, ключ извлекается в положении 0	1 НО + 1 НЗ	0-1	●	1
B100AA21	Возврат из одного положения, ключ извлекается в положении 0	1 НО	0-1	●	1
B101AA30	С фиксацией, ключ извлекается в положении 0	2 НО	II-0-1	●	1
B101AA31	Возврат из одного положения, ключ извлекается в положении 0	2 НО	II-0-1	●	1
B101AA32	Возврат из обоих положений, ключ извлекается в положении 0	2 НО	II-0-1	●	1
B100AC20	С фиксацией, ключ извлекается во всех положениях	1 НО	0-1	●	1
B102AC20	С фиксацией, ключ извлекается во всех положениях	1 НО + 1 НЗ	0-1	●	1
B102AC30	С фиксацией, ключ извлекается во всех положениях	1 НО + 1 НЗ	II-0-1	●	1

* Ω Положение извлечения ключа



B200E30



B200EE



B200EG



B200EEG

Аварийные кнопки

Код	Тип	Контактная группа	Диаметр (мм)	Цвет*	Кол-во в упак.
B200E30	Возврат поворотом	1 НЗ	30	●	10
B102E30	Возврат поворотом	1 НО + 1 НЗ	30	●	10
B102E	Возврат поворотом	1 НО + 1 НЗ	40	●	10
B200E	Возврат поворотом	1 НЗ	40	●	10
B200EE	Возврат поворотом, с маркировкой на "Грибке"	1 НЗ	40	●	10
B200E60	Возврат поворотом	1 НЗ	60	●	5
B102E60	Возврат поворотом	1 НО + 1 НЗ	60	●	5
B200EG	С курсором	1 НЗ	40	●	10
B200EEG	С курсором и маркировкой на "Грибке"	1 НЗ	40	●	10
B900E30	Возврат поворотом	1 НЗ + 1 НЗ*	30	●	10
B900E	Возврат поворотом	1 НЗ + 1 НЗ*	40	●	10
B900EE	С маркировкой	1 НЗ + 1 НЗ*	40	●	10
B900EEG	С курсором и маркировкой на "Грибке"	1 НЗ + 1 НЗ*	40	●	10

* Для аварийных изделий



BPR01K

Потенциометры (1,5W@70°C IP65)

Код	Описание	Цвет*	Кол-во в упак.
BPR01K	1 кΩ (металлокерамика)	●	10
BPR02K	2,2 кΩ (металлокерамика)	●	10
BPR05K	5 кΩ (металлокерамика)	●	10
BPR10K	10 кΩ (металлокерамика)	●	10
BPR100K	100 кΩ (металлокерамика)	●	10



BUSB30



BRJ45

Соединители, IP65

Код	Описание	Кол-во в упак.
BUSB	USB разъём с кабелем 1,5 метра	1
BUSB2005	USB разъём с кабелем 0,5 метра	1
BUSB30	Разъём USB3.0 "мама-мама"	10
BRJ45	Разъём RJ45 "мама-мама", корпус металл, позолоченные контактакты	10



SCB22MP1NC1



SCB22MP1RC1



SCB300P6PC1



SCB300P6PCX



SCB30MP7C1



SCB30MP6PSX

Сенсорные кнопки, IP67

Код	Посадочный размер	Напряжение	Тип	Подключение	Выход
SCB22MP1NC1	∅ 22 мм	10-30V DC	Мгновенный	Кабель 1 м	NPN-НО
SCB22MP1NSX	∅ 22 мм	10-30V DC	Мгновенный	Разъём M12	NPN-НО
SCB22MP1OC1	∅ 22 мм	10-30V DC	Мгновенный	Кабель 1 м	NPN-НЗ
SCB22MP1OSX	∅ 22 мм	10-30V DC	Мгновенный	Разъём M12	NPN-НЗ
SCB22MP1PC1	∅ 22 мм	10-30V DC	Мгновенный	Кабель 1 м	PNP-НО
SCB22MP1PSX	∅ 22 мм	10-30V DC	Мгновенный	Разъём M12	PNP-НО
SCB22MP1RC1	∅ 22 мм	10-30V DC	Мгновенный	Кабель 1 м	PNP-НЗ
SCB22MP1RSX	∅ 22 мм	10-30V DC	Мгновенный	Разъём M12	PNP-НЗ
SCB22MP5NC1	∅ 22 мм	10-30V DC	С фиксацией	Кабель 1 м	NPN-НО
SCB22MP5NSX	∅ 22 мм	10-30V DC	С фиксацией	Разъём M12	NPN-НО
SCB22MP5OC1	∅ 22 мм	10-30V DC	С фиксацией	Кабель 1 м	NPN-НЗ
SCB22MP5OSX	∅ 22 мм	10-30V DC	С фиксацией	Разъём M12	NPN-НЗ
SCB22MP5PC1	∅ 22 мм	10-30V DC	С фиксацией	Кабель 1 м	PNP-НО
SCB22MP5PSX	∅ 22 мм	10-30V DC	С фиксацией	Разъём M12	PNP-НО
SCB22MP5RC1	∅ 22 мм	10-30V DC	С фиксацией	Кабель 1 м	PNP-НЗ
SCB22MP5RSX	∅ 22 мм	10-30V DC	С фиксацией	Разъём M12	PNP-НЗ
SCB22UP1NC1	∅ 22 мм	10-30V DC, опция подсветки, 5 цветов	Мгновенный	Кабель 1 м	NPN-НО
SCB22UP1PC1	∅ 22 мм	10-30V DC, опция подсветки, 5 цветов	Мгновенный	Кабель 1 м	PNP-НО
SCB30MP6NC1	∅ 30 мм	12-30V DC	Мгновенный	Кабель 1 м	NPN-НО
SCB30MP6NSX	∅ 30 мм, круглая форма	12-30V DC	Мгновенный	Разъём M12	NPN-НО
SCB30MP6PC1	∅ 30 мм	12-30V DC	Мгновенный	Кабель 1 м	PNP-НО
SCB30MP6PSX	∅ 30 мм, круглая форма	12-30V DC	Мгновенный	Разъём M12	PNP-НО
SCB30MP7NC1	∅ 30 мм	12-30V DC	С фиксацией	Кабель 1 м	NPN-НО
SCB30MP7NSX	∅ 30 мм, круглая форма	12-30V DC	С фиксацией	Разъём M12	NPN-НО
SCB30MP7PC1	∅ 30 мм	12-30V DC	С фиксацией	Кабель 1 м	PNP-НО
SCB30MP7PSX	∅ 30 мм, круглая форма	12-30V DC	С фиксацией	Разъём M12	PNP-НО
SCB300P6NC1	∅ 30 мм, ромбовидная форма	12-30V DC	Мгновенный	Кабель 1 м	NPN-НО
SCB300P6NSX	∅ 30 мм, ромбовидная форма	12-30V DC	Мгновенный	Разъём M12	NPN-НО
SCB300P6PC1	∅ 30 мм, ромбовидная форма	12-30V DC	Мгновенный	Кабель 1 м	PNP-НО
SCB300P6PSX	∅ 30 мм, ромбовидная форма	12-30V DC	Мгновенный	Разъём M12	PNP-НО
SCB300P7NC1	∅ 30 мм, ромбовидная форма	12-30V DC	С фиксацией	Кабель 1 м	NPN-НО
SCB300P7NSX	∅ 30 мм, ромбовидная форма	12-30V DC	С фиксацией	Разъём M12	NPN-НО
SCB300P7PC1	∅ 30 мм, ромбовидная форма	12-30V DC	С фиксацией	Кабель 1 м	PNP-НО
SCB300P7PSX	∅ 30 мм, ромбовидная форма	12-30V DC	С фиксацией	Разъём M12	PNP-НО
SCB30UP6PC1	∅ 30 мм	12-30V DC, PLC контроллер на 6 контактных	Мгновенный	Кабель 1 м	PNP-НО



B080XS

Сигнальная арматура с контактным блоком серии В, IP50

Код	Подсветка	Nominal Напряжение	Цвет*	Кол-во в упак.
B030X*	С патроном BA9S		Ⓟ Ⓚ Ⓜ Ⓢ Ⓨ	10
B050XB	Светодиод	12 - 30V AC/DC	Ⓟ	10
B060XK	Светодиод	12 - 30V AC/DC	Ⓚ	10
B070XM	Светодиод	12 - 30V AC/DC	Ⓜ	10
B080XS	Светодиод	12 - 30V AC/DC	Ⓢ	10
B090XY	Светодиод	12 - 30V AC/DC	Ⓨ	10
B0Q0XB	Светодиод	48V AC/DC	Ⓟ	10
B0V0XM	Светодиод	48V AC/DC	Ⓜ	10
B0W0XS	Светодиод	48V AC/DC	Ⓢ	10
B0X0XK	Светодиод	48V AC/DC	Ⓚ	10
B0Z0XY	Светодиод	48V AC/DC	Ⓨ	10
B0B0XB	Светодиод	100-230V AC	Ⓟ	10
B0K0XK	Светодиод	100-230V AC	Ⓚ	10
B0M0XM	Светодиод	100-230V AC	Ⓜ	10
B0S0XS	Светодиод	100-230V AC	Ⓢ	10
B0Y0XY	Светодиод	100-230V AC	Ⓨ	10
B0C0XB	Светодиод	110V AC/DC	Ⓟ	10
B0D0XK	Светодиод	110V AC/DC	Ⓚ	10
B0E0XM	Светодиод	110V AC/DC	Ⓜ	10
B0F0XS	Светодиод	110V AC/DC	Ⓢ	10
B0G0XY	Светодиод	110V AC/DC	Ⓨ	10

* Для выбора цвета изделия подставьте в код товара вместо символа (*) буквенное обозначение цвета.

Примечание: B030X не комплектуется лампой.



B3

B1



BDDH



BDAA20



BDS20



BDK20KY



BDSL20Y



BDE60



BDC



BK



BDMH



BEBK20



BEB



LED220K



LED24S

Запасные части к нажимным кнопкам серии В

Код	Тип	Описание	Положение	Цвет*	Кол-во в упак.
B1	Блок контакт	1 НО			20
B2	Блок контакт	1 НЗ			20
B3	Блок контакт	Патрон BA9S для лампы			20
BDD*	Головка кнопки	Без фиксации		Б К М S Y H	10
BDF*	Головка кнопки	С фиксацией		Б К М S Y H	10
BDH*	Головка кнопки	Выступающая		Б К М S Y H	10
BDM*	Головка кнопки	Тип "Грибок"		Б К М S Y H	10
BDS20	Головка кнопки	Переключатель, 2 положения	0-1 ↙	●	10
BDS21	Головка кнопки	Переключатель, 2 положения, с возвратом	0-1 ↙	●	10
BDS30	Головка кнопки	Переключатель, 3 положения	II-0-I ↙	●	10
BDAC20	Головка кнопки	Блокировка ключом, с фиксацией, 2 положения	0-1 ↘	●	1
BDAA20	Головка кнопки	Блокировка ключом, с фиксацией, 2 положения	0-1 ↘	●	1
BDAC30	Головка кнопки	Блокировка ключом, с фиксацией, 3 положения	II-0-I ↘	●	1
BDAA30	Головка кнопки	Блокировка ключом, с фиксацией, 3 положения	II-0-I ↘	●	1
BDSL20*	Головка кнопки	Переключатель с опцией подсветки	0-1 ↙	Б К М S Y H	10
BDSL30*	Головка кнопки	Переключатель с опцией подсветки	II-0-I ↙	Б К М S Y H	10
BDB20KY	Головка кнопки	Сдвоенная с увеличенными линзами		●	8
BDB30YY	Головка кнопки	Сдвоенная с выступающей аварийной кнопкой		●	8
BDK20KY	Головка кнопки	Сдвоенная красно-зелёная		●	8
BDK21KY	Головка кнопки	Сдвоенная, выступающая		●	8
BDK20HB	Головка кнопки	Сдвоенная чёрно-белая		●	8
BDK21HB	Головка кнопки	Сдвоенная, чёрно-белая, выступающая		●	8
BDC	Головка кнопки	Тип "Тумблер"		●	10
BDE	Головка кнопки	Аварийный стоп, Ø 40мм		●	10
BDEE	Головка кнопки	Аварийный стоп, Ø 40 мм, с маркировкой		●	10
BDEG	Головка кнопки	Аварийный стоп, Ø 40 мм, с курсором		●	10
BDE30	Головка кнопки	Аварийный стоп, Ø 30мм		●	10
BDE60	Головка кнопки	Аварийный стоп, Ø 60мм		●	5
TIPASOM	Заглушка				100
BDX*	Головка сигнальной арматуры	Комбинируемая		Б К М S Y H	20
B5	Блок подсветки с LED	12-30V AC/DC		●	20
B6	Блок подсветки с LED	12-30V AC/DC		●	20
B7	Блок подсветки с LED	12-30V AC/DC		●	20
B8	Блок подсветки с LED	12-30V AC/DC		●	20
B9	Блок подсветки с LED	12-30V AC/DC		●	20
BQ	Блок подсветки с LED	48V AC/DC		●	20
BV	Блок подсветки с LED	48V AC/DC		●	20
BW	Блок подсветки с LED	48V AC/DC		●	20
BX	Блок подсветки с LED	48V AC/DC		●	20
BZ	Блок подсветки с LED	48V AC/DC		●	20
BB	Блок подсветки с LED	100-230V AC		●	20
BK	Блок подсветки с LED	100-230V AC		●	20
BM	Блок подсветки с LED	100-230V AC		●	20
BS	Блок подсветки с LED	100-230V AC		●	20
BY	Блок подсветки с LED	100-230V AC		●	20
BC	Блок подсветки с LED	110V AC/DC		●	20
BD	Блок подсветки с LED	110V AC/DC		●	20
BE	Блок подсветки с LED	110V AC/DC		●	20
BF	Блок подсветки с LED	110V AC/DC		●	20
BG	Блок подсветки с LED	110V AC/DC		●	20
BN	Блок подсветки с LED	220V DC		●	20
BO	Блок подсветки с LED	220V DC		●	20
BP	Блок подсветки с LED	220V DC		●	20
BR	Блок подсветки с LED	220V DC		●	20
BT	Блок подсветки с LED	220V DC		●	20
BA	Адаптер				100
BEB	Силиконовая защита	Для одиночной кнопки		Б К М S Y	20
BEBK20	Силиконовая защита	Для сдвоенной кнопки		Б К М S Y	20
BEBK21	Силиконовая защита	Для сдвоенной, выступающей кнопки			20
LED24*	Светодиод для Ba9S (B3)	24 V AC/DC		Б К М S Y	50
LED220*	Светодиод для Ba9S (B3)	220V AC		Б К М S Y	50
BBUTONORTA	Активатор контактов				50
BSECICIORTA	Активатор контактов				50

* Для выбора цвета изделия подставьте в код товара вместо символа (*) буквенное обозначение цвета.

Серия CP, корпус пластик, 22мм, IP65



CP100DY



CP200DK



CP100DM



CP305DY



CP100FK



CP100FY



CP100HS



CP100HK



CP102K21KY



CP102K20KY



CP170S20



CP100S20



CP100MS



CP100MY



CP200EA30



CP200EP



CP200ECN30



CP200EE



CP200E



CP200EK30

Без фиксации

Код	Контактная группа	Цвет*	Кол-во в упак.
CP100D*	1 НО	Ⓟ Ⓚ Ⓜ Ⓢ Ⓨ Ⓜ	10
CP101D*	2 НО	Ⓟ Ⓚ Ⓜ Ⓢ Ⓨ Ⓜ	10
CP102D*	1 НО + 1 НЗ	Ⓟ Ⓚ Ⓜ Ⓢ Ⓨ Ⓜ	10
CP200D*	1 НЗ	Ⓟ Ⓚ Ⓜ Ⓢ Ⓨ Ⓜ	10
CP202D*	2 НЗ	Ⓟ Ⓚ Ⓜ Ⓢ Ⓨ Ⓜ	10
CP303D*	2 НО + 2 НО	Ⓟ Ⓚ Ⓜ Ⓢ Ⓨ Ⓜ	5
CP305D*	2 НО + 2 НЗ	Ⓟ Ⓚ Ⓜ Ⓢ Ⓨ Ⓜ	5

С фиксацией

Код	Контактная группа	Цвет*	Кол-во в упак.
CP100F*	1 НО	Ⓟ Ⓚ Ⓜ Ⓢ Ⓨ Ⓜ	10
CP200F*	1 НЗ	Ⓟ Ⓚ Ⓜ Ⓢ Ⓨ Ⓜ	10

Выступающие

Код	Контактная группа	Цвет*	Кол-во в упак.
CP100H*	1 НО	Ⓟ Ⓚ Ⓜ Ⓢ Ⓨ Ⓜ	10
CP101H*	2 НО	Ⓟ Ⓚ Ⓜ Ⓢ Ⓨ Ⓜ	10
CP102H*	1 НО + 1 НЗ	Ⓟ Ⓚ Ⓜ Ⓢ Ⓨ Ⓜ	10
CP200H*	1 НЗ	Ⓟ Ⓚ Ⓜ Ⓢ Ⓨ Ⓜ	10
CP202H*	2 НЗ	Ⓟ Ⓚ Ⓜ Ⓢ Ⓨ Ⓜ	10

Сдвоенные

Код	Тип	Контактная группа	Цвет*	Кол-во в упак.
CP102K20KY		1 НО + 1 НЗ	Ⓟ Ⓚ Ⓜ Ⓢ Ⓨ Ⓜ	8
CP102K20HB		1 НО + 1 НЗ	Ⓟ Ⓚ Ⓜ Ⓢ Ⓨ Ⓜ	8
CP102K21KY	Выступающая	1 НО + 1 НЗ	Ⓟ Ⓚ Ⓜ Ⓢ Ⓨ Ⓜ	8
CP102K21HB	Выступающая	1 НО + 1 НЗ	Ⓟ Ⓚ Ⓜ Ⓢ Ⓨ Ⓜ	8

Переключатели

Код	Тип	Контактная группа	Положение	Цвет*	Кол-во в упак.
CP100S20	С фиксацией	1 НО	0-1 ↓	●	10
CP100S21	Без фиксации	1 НО	0-1 ↘	●	10
CP101S30	С фиксацией	2 НО	II-0-1 ↓	●	10
CP303S30	С фиксацией	2 НО + 2 НО	II-0-1 ↓	●	5
CP305S30	С фиксацией	2 НО + 2 НЗ	II-0-1 ↓	●	5
CP101S31	Без фиксации	2 НО	II-0-1 ↘	●	10
CP101S32	Без фиксации	2 НО	II-0-1 ↘	●	10

Типа "Грибок"

Код	Тип	Контактная группа	Цвет*	Кол-во в упак.
CP100M*	С возвратной пружиной	1 НО	Ⓟ Ⓚ Ⓜ Ⓢ Ⓨ Ⓜ	10
CP102M*	С возвратной пружиной	1 НО + 1 НЗ	Ⓟ Ⓚ Ⓜ Ⓢ Ⓨ Ⓜ	10
CP200M*	С возвратной пружиной	1 НЗ	Ⓟ Ⓚ Ⓜ Ⓢ Ⓨ Ⓜ	10

Аварийный стоп

Код	Тип	Контактная группа	Ø (мм)	Цвет*	Кол-во в упак.
CP200E30	Возврат поворотом	1 НЗ	30	●	10
CP200ES30	С подсветкой	1 НЗ	30	●	10
CP200EA30	С ключом	1 НЗ	30	●	10
CP200ECN30	Возврат отжатием	1 НЗ	30	●	10
CP200ECS30	С подсветкой, возврат отжатием	1 НЗ	30	●	10
CP200E	Возврат поворотом	1 НЗ	40	●	10
CP200EP	Возврат поворотом, с окнами	1 НЗ	40	●	10
CP200EE	С маркировкой	1 НЗ	40	●	10
CP200EK30	С укороченной головкой	1 НЗ	30	●	10
CP200EC	"Тяни-толкай"	1 НЗ	40	●	10

Примечание 1: При напряжении "12-30V AC/DC" для выбора цвета светодиода замените "0" в середине кода одной из следующих цифр: 5-белый, 6-красный, 7-синий, 8-жёлтый, 9-зелёный. Пример: B190DY

Примечание 2: При напряжении "48V AC/DC" для выбора цвета светодиода замените "0" в середине кода одной из следующих букв: Q-белый, X-красный, V-синий, W-жёлтый, Z-зелёный.

Примечание 3: При напряжении "100-230V AC" для выбора цвета светодиода замените "0" в середине кода одной из следующих букв: B-белый, K-красный, M-синий, S-жёлтый, Y-зелёный. Пример: B1B0DB

Примечание 4: При напряжении "110V AC/DC" для выбора цвета светодиода замените "0" в середине кода одной из следующих букв: C-белый, D-красный, E-синий, F-жёлтый, G-зелёный.



CP100AC20

Кнопки с ключом

Код	Тип	Контактная группа	Положение	Цвет*	Кол-во в упак.
CP100AA20	Возврат из одного положения, ключ извлекается в положении 0	1 НО	0-I	●	1
CP100AA21	Возврат из одного положения, ключ извлекается в положении 0	1 НО	0-I	●	1
CP101AA21	Возврат из одного положения, ключ извлекается в положении 0	2 НО	0-I	●	1
CP101AA30	С фиксацией, ключ извлекается в положении 0	2 НО	II-0-I	●	1
CP102AA30	С фиксацией, ключ извлекается в положении 0	1 НО + 1 НЗ	II-0-I	●	1
CP101AA31	Возврат из одного положения, ключ извлекается в положении 0	2 НО	II-0-I	●	1
CP101AA32	Возврат из обоих положений, ключ извлекается в положении 0	2 НО	II-0-I	●	1
CP100AC20	С фиксацией, ключ извлекается во всех положениях	1 НО	0-I	●	1
CP101AC20	С фиксацией, ключ извлекается во всех положениях	2 НО	0-I	●	1
CP100AC21	Возврат из одного положения, ключ извлекается во всех положениях	1 НО	0-I	●	1
CP101AC30	С фиксацией, ключ извлекается во всех положениях	2 НО	II-0-I	●	1
CP102AC30	С фиксацией, ключ извлекается во всех положениях	1 НО + 1 НЗ	II-0-I	●	1
CP101AC31	Возврат из одного положения, ключ извлекается во всех положениях	2 НО	II-0-I	●	1
CP101AC32	Возврат из обоих положений, ключ извлекается во всех положениях	2 НО	II-0-I	●	1

* II Положение извлечения ключа



CP707DJ40

Джойстики

Код	Тип	Положение	Цвет*	Кол-во в упак.
CP101DJ20	С фиксацией	2	●	1
CP101DJ21	Возвратные	2	●	1
CP707DJ40	С фиксацией	4	●	1
CP707DJ41	Возвратные	4	●	1



CPPR02K



CPPR05K

Потенциометры (1,5W@70°C IP65)

Код	Описание	Цвет*	Кол-во в упак.
CPPR01K	1 кΩ (металлокерамика)	●	10
CPPR02K	2,2 кΩ (металлокерамика)	●	10
CPPR05K	5 кΩ (металлокерамика)	●	10
CPPR10K	10 кΩ (металлокерамика)	●	10
CPPR100K	100 кΩ (металлокерамика)	●	10



CP060XK



CP070XM



CP080XS



CP090XY

Сигнальная арматура с контактным блоком серии CP, IP65

Код	Подсветка	Ном. напряжение	Цвет*	Кол-во в упак.
CP050XB	Светодиод	12 - 30V AC/DC	○	10
CP060XK	Светодиод	12 - 30V AC/DC	●	10
CP070XM	Светодиод	12 - 30V AC/DC	●	10
CP080XS	Светодиод	12 - 30V AC/DC	●	10
CP090XY	Светодиод	12 - 30V AC/DC	●	10
CP0Q0XB	Светодиод	48V AC/DC	○	10
CP0V0XM	Светодиод	48V AC/DC	●	10
CP0W0XS	Светодиод	48V AC/DC	●	10
CP0X0XK	Светодиод	48V AC/DC	●	10
CP0Z0XY	Светодиод	48V AC/DC	●	10
CP0B0XB	Светодиод	100 - 230V AC	○	10
CP0K0XK	Светодиод	100 - 230V AC	●	10
CP0M0XM	Светодиод	100 - 230V AC	●	10
CP0S0XS	Светодиод	100 - 230V AC	●	10
CP0Y0XY	Светодиод	100 - 230V AC	●	10
CP0C0XB	Светодиод	110V AC/DC	○	10
CP0D0XK	Светодиод	110V AC/DC	●	10
CP0E0XM	Светодиод	110V AC/DC	●	10
CP0F0XS	Светодиод	110V AC/DC	●	10
CP0G0XY	Светодиод	110V AC/DC	●	10
CP0N0XB	Светодиод	220V DC	○	10
CP0O0XK	Светодиод	220V DC	●	10
CP0P0XM	Светодиод	220V DC	●	10
CP0R0XS	Светодиод	220V DC	●	10
CP0T0XY	Светодиод	220V DC	●	10

Серия CM, корпус металл, 22мм, IP65



CM100DY



CM200DK

Без фиксации

Код	Контактная группа	Цвет*	Кол-во в упак.
CM100D*	1 НО	Ⓟ Ⓚ Ⓜ Ⓢ Ⓨ ⓗ	10
CM101D*	2 НО	Ⓟ Ⓚ Ⓜ Ⓢ Ⓨ ⓗ	10
CM102D*	1 НО + 1 НЗ	Ⓟ Ⓚ Ⓜ Ⓢ Ⓨ ⓗ	10
CM200D*	1 НЗ	Ⓟ Ⓚ Ⓜ Ⓢ Ⓨ ⓗ	10
CM202D*	2 НЗ	Ⓟ Ⓚ Ⓜ Ⓢ Ⓨ ⓗ	10
CM305D*	2 НО + 2 НЗ	Ⓟ Ⓚ Ⓜ Ⓢ Ⓨ ⓗ	5

* Для выбора цвета изделия подставьте в код товара вместо символа (*) буквенное обозначение цвета.



CM100HK



CM100HY

Выступающие

Код	Контактная группа	Цвет*	Кол-во в упак.
CM100H*	1 НО	Ⓟ Ⓚ Ⓜ Ⓢ Ⓨ ⓗ	10
CM101H*	2 НО	Ⓟ Ⓚ Ⓜ Ⓢ Ⓨ ⓗ	10
CM102H*	1 НО + 1 НЗ	Ⓟ Ⓚ Ⓜ Ⓢ Ⓨ ⓗ	10
CM200H*	1 НЗ	Ⓟ Ⓚ Ⓜ Ⓢ Ⓨ ⓗ	10
CM202H*	2 НЗ	Ⓟ Ⓚ Ⓜ Ⓢ Ⓨ ⓗ	10



CM102K21KY



CM102K20KY

Сдвоенные

Код	Тип	Контактная группа	Цвет*	Кол-во в упак.
CM102K20KY		1 НО + 1 НЗ	Ⓟ Ⓚ	8
CM102K20HB		1 НО + 1 НЗ	Ⓟ Ⓚ	8
CM102K21KY	Выступающие	1 НО + 1 НЗ	Ⓟ Ⓚ	8
CM102K21HB	Выступающие	1 НО + 1 НЗ	Ⓟ Ⓚ	8



CM190S20



CM100S20

Переключатели

Код	Тип	Контактная группа	Положение	Цвет*	Кол-во в упак.
CM100S20	С фиксацией	1 НО	0-1	●	10
CM100S21	Возвратная	1 НО	0-1	●	10
CM101S30	С фиксацией	2 НО	II-0-1	●	10
CM303S30	С фиксацией	2 НО + 2 НО	II-0-1	●	10
CM101S31	Возвратная	2 НО	II-0-1	●	10
CM101S32	Возвратная	2 НО	II-0-1	●	10

Примечание 1: При напряжении "12-30V AC/DC" для выбора цвета светодиода замените "0" в середине кода одной из следующих цифр: 5-белый, 6-красный, 7-синий, 8-жёлтый, 9-зелёный.

Примечание 2: При напряжении "48V AC/DC" для выбора цвета светодиода замените "0" в середине кода одной из следующих букв: Q-белый, X-красный, V-синий, W-жёлтый, Z-зелёный.

Примечание 3: При напряжении "100-230V AC" для выбора цвета светодиода замените "0" в середине кода одной из следующих букв: B-белый, K-красный, M-синий, S-жёлтый, Y-зелёный.

Примечание 4: При напряжении "110V AC/DC" для выбора цвета светодиода замените "0" в середине кода одной из следующих букв: C-белый, D-красный, E-синий, F-жёлтый, G-зелёный.



CM100MH



CM100MY

Грибок, с возвратной пружиной

Код	Тип	Контактная группа	Цвет*	Кол-во в упак.
CM100M*	Возвратная	1 НО	Ⓟ Ⓚ Ⓜ Ⓢ Ⓨ ⓗ	10
CM102M*	Возвратная	1 НО + 1 НЗ	Ⓟ Ⓚ Ⓜ Ⓢ Ⓨ ⓗ	10
CM200M*	Возвратная	1 НЗ	Ⓟ Ⓚ Ⓜ Ⓢ Ⓨ ⓗ	10



CM200E



CM200EE

Acil Stop Тип

Код	Тип	Контактная группа	∅ (мм)	Цвет*	Кол-во в упак.
CM200E	Возврат поворотом	1 НЗ	40	●	10
CM200EE	Возврат поворотом, с маркировкой	1 НЗ	40	●	10
CM200EK30	Укороченная головка, возврат поворотом	1 НЗ	30	●	10



CM112AA20



CM100AC20

Кнопки с ключом

Код	Тип	Контактная группа	Положение	Цвет*	Кол-во в упак.
CM100AA20	С фиксацией, ключ извлекается в положении 0	1 НО	0-1	●	1
CM112AA20	С фиксацией, ключ извлекается в положении 0	2 НО + 1 НЗ	0-1	●	1
CM100AA21	Возврат из одного положения, ключ извлекается в положении 0	1 НО	0-1	●	1
CM101AA30	С фиксацией, ключ извлекается в положении 0	2 НО	II-0-I	●	1
CM102AA30	С фиксацией, ключ извлекается в положении 0	1 НО + 1 НЗ	II-0-I	●	1
CM101AA31	Возврат из одного положения, ключ извлекается в положении 0	2 НО	II-0-I	●	1
CM101AA32	Возврат из обоих положений, ключ извлекается в положении 0	2 НО	II-0-I	●	1
CM102AA20	С фиксацией, ключ извлекается в положении 0	1 НО + 1 НЗ	0-1	●	1
CM100AC20	С фиксацией, ключ извлекается во всех положениях	1 НО	0-1	●	1
CM102AC20	С фиксацией, ключ извлекается во всех положениях	1 НО + 1 НЗ	0-1	●	1
CM102AC30	С фиксацией, ключ извлекается во всех положениях	1 НО + 1 НЗ	II-0-I	●	1

* Ω Положение извлечения ключа



CM707DJ40

Джойстики

Код	Тип	Положение	Цвет*	Кол-во в упак.
CM101DJ20	С фиксацией	2	●	1
CM101DJ21	Возвратный	2	●	1
CM707DJ40	С фиксацией	4	●	1
CM707DJ41	Возвратный	4	●	1



CM090XY



CM060XK



CM070XM



CM080XS

Сигнальная арматура с контактным блоком серии CM

Код	Подсветка	Ном. напряжение	Цвет*	Кол-во в упак.
CM050XB	Светодиод	12 - 30V AC/DC	○	10
CM060XK	Светодиод	12 - 30V AC/DC	●	10
CM070XM	Светодиод	12 - 30V AC/DC	●	10
CM080XS	Светодиод	12 - 30V AC/DC	●	10
CM090XY	Светодиод	12 - 30V AC/DC	●	10
CM0Q0XB	Светодиод	48V AC/DC	○	10
CM0V0XM	Светодиод	48V AC/DC	●	10
CM0W0XS	Светодиод	48V AC/DC	●	10
CM0X0XK	Светодиод	48V AC/DC	●	10
CM0Z0XY	Светодиод	48V AC/DC	●	10
CM0B0XB	Светодиод	100 - 230V AC	○	10
CM0K0XK	Светодиод	100 - 230V AC	●	10
CM0M0XM	Светодиод	100 - 230V AC	●	10
CM0S0XS	Светодиод	100 - 230V AC	●	10
CM0Y0XY	Светодиод	100 - 230V AC	●	10
CM0C0XB	Светодиод	110V AC/DC	○	10
CM0D0XK	Светодиод	110V AC/DC	●	10
CM0E0XM	Светодиод	110V AC/DC	●	10
CM0F0XS	Светодиод	110V AC/DC	●	10
CM0G0XY	Светодиод	110V AC/DC	●	10
CM0N0XB	Светодиод	220V DC	○	10
CM0O0XK	Светодиод	220V DC	●	10
CM0P0XM	Светодиод	220V DC	●	10
CM0R0XS	Светодиод	220V DC	●	10
CM0T0XY	Светодиод	220V DC	●	10

Запасные части к нажимным кнопкам серии CP/CM



Код	Тип	Описание	Цвет*	Кол-во в упак.
C1	Блок контакт	1 Н0	●	20
C2	Блок контакт	1 НЗ	●	20
C1AU	Блок контакт с золотым напылением	1 Н0	●	20
C2AU	Блок контакт с золотым напылением	1 НЗ	●	20
C11	Блок контакт	2 Н0	●	20
C12	Блок контакт для джойстиков	2 Н0	●	20
C22	Блок контакт	2 НЗ	●	20
C3BK	Блок контакт для постов с кнопками серии "В"	1 Н0	●	20
C4BK	Блок контакт для постов с кнопками серии "В"	1 НЗ	●	20
C3CK	Блок контакт для постов с кнопками серии "С"	1 Н0	●	20
C4CK	Блок контакт для постов с кнопками серии "С"	1 НЗ	●	20
CPDD*	Головка кнопки возвратной, пластик	IP65	● B ● K ● M ● S ● Y ● H	10
CPDF*	Головка кнопки с фиксацией, пластик	IP65	● B ● K ● M ● S ● Y ● H	10
CPDH*	Головка кнопки выступающей, пластик	IP65	● B ● K ● M ● S ● Y ● H	10
CPDM*	Головка кнопки "Грибок" Ø 40мм, пластик	IP65	● B ● K ● S ● Y ● H	10
CPDM72*	Головка кнопки "Грибок" Ø 72мм, пластик	IP65	● K ● H	1
CPDS20	Головка переключателя, пластик	IP65	●	10
CPDS30	Головка переключателя, пластик	IP65	●	10
CPDX*	Головка светосигнальной арматуры	IP65	● B ● K ● M ● S ● Y	10
CPDE	Головка аварийной кнопки Ø 40мм	IP65, возврат поворотом	●	10
CPDEE	Головка аварийной кнопки Ø 40мм, с маркировкой	IP65, возврат поворотом	●	10
CPDE30	Головка аварийной кнопки Ø 30мм	IP65, возврат поворотом	●	10
CPDEA30	Головка аварийной кнопки с ключом	IP65, возврат ключом	●	1
CPDECN30	Головка аварийной кнопки	IP65, "Тяни-Толкай"	●	1
CPDES30	Головка аварийной кнопки	IP65, с подсветкой	●	1
CMDD*	Головка кнопки возвратной, металл	IP65	● B ● K ● M ● S ● Y ● H	10
CMDH*	Головка кнопки выступающей, металл	IP65	● B ● K ● M ● S ● Y ● H	10
CMDM*	Головка к кнопке "Грибок" Ø 40мм, металл	IP65	● K ● S ● Y ● H	10
CMDS20	Головка переключателя, металл	IP65	●	10
CMDS30	Головка переключателя, металл	IP65	●	10
CMDX*	Головка светосигнальной арматуры	IP65	● B ● K ● M ● S ● Y	10
CMDE	Головка аварийной кнопки Ø 40мм	IP65, возврат поворотом	●	10
CMDEE	Головка аварийной кнопки Ø 40мм, с маркировкой	IP65, возврат поворотом	●	10

* Для выбора цвета изделия подставьте в код товара вместо символа (*) буквенное обозначение цвета. Например CMDXY

Запасные части серии CP / CM

Светодиоды подсветки

Код	Тип	Описание	Цвет*	Кол-во в упак.
CB5 / CK5	Блок подсветки с LED	12-30V AC/DC	○	20
CB6 / CK6	Блок подсветки с LED	12-30V AC/DC	●	20
CB7 / CK7	Блок подсветки с LED	12-30V AC/DC	●	20
CB8 / CK8	Блок подсветки с LED	12-30V AC/DC	●	20
CB9 / CK9	Блок подсветки с LED	12-30V AC/DC	●	20
CBQ / CKQ	Блок подсветки с LED	48V AC/DC	○	20
CBX / CKX	Блок подсветки с LED	48V AC/DC	●	20
CBV / CKV	Блок подсветки с LED	48V AC/DC	●	20
CBW / CKW	Блок подсветки с LED	48V AC/DC	●	20
CBZ / CKZ	Блок подсветки с LED	48V AC/DC	●	20
CBB / CKB	Блок подсветки с LED	100-230V AC	○	20
CBK / CKK	Блок подсветки с LED	100-230V AC	●	20
CBM / CKM	Блок подсветки с LED	100-230V AC	●	20
CBS / CKS	Блок подсветки с LED	100-230V AC	●	20
CBY / CKY	Блок подсветки с LED	100-230V AC	●	20
CBC / CKC	Блок подсветки с LED	110V AC/DC	○	20
CBD / CKD	Блок подсветки с LED	110V AC/DC	●	20
CBE / CKE	Блок подсветки с LED	110V AC/DC	●	20
CBF / CKF	Блок подсветки с LED	110V AC/DC	●	20
CBG / CKG	Блок подсветки с LED	110V AC/DC	●	20
CBN	Блок подсветки с LED	220V DC	○	20
CBO	Блок подсветки с LED	220V DC	●	20
CBP	Блок подсветки с LED	220V DC	●	20
CBR	Блок подсветки с LED	220V DC	●	20
CBT	Блок подсветки с LED	220V DC	●	20
CA	Адаптер			20
CEA	Адаптер для дополнительных контактов			10
CEB	Силиконовая защита, для одиночных кнопок			20
CBUTONORTA	Активатор контактов			20
CSECIORTA	Активатор контактов			20



CM101K20YYOK CM100DYOD

Нажимные кнопки с маркировкой (матовая поверхность без подсветки)

Код	B102K20KY10 CP102K20KY10 CM102K20KY10	B101K20YY12 CP101K20YY12 CM101K20YY12	B101K20YYOK CP101K20YYOK CM101K20YYOK	B102K20HB10 CP102K20HB10 CM102K20HB10	B101K20HHOK CP101K20HHOK CM101K20HHOK	B101K20BB12 CP101K20BB12 CM101K20BB12	B101K20SH10 CP101K20SH10 CM101K20SH10	B101K20SS12 CP101K20SS12 CM101K20SS12
Оттиск	I-0	I-II	Стрелочные указатели	I-0	Стрелочные указатели	I-II	I-0	I-II
Код	V100DYOD CP100DYOD CM100DYOD MB100DYOD	V100DY0Y CP100DY0Y CM100DY0Y MB100DY0Y	V100DHOD CP100DHOD CM100DHOD MB100DHOD	V100DHOY CP100DHOY CM100DHOY MB100DHOY	V100DBOD CP100DBOD CM100DBOD MB100DBOD	V100DBOY CP100DBOY CM100DBOY MB100DBOY	V100DBZ CP100DBZ CM100DBZ MB100DBZ	V100DBL CP100DBL CM100DBL MB100DBL
Оттиск	Вертикальная стрелка	Горизонтальная стрелка	Вертикальная стрелка	Горизонтальная стрелка	Вертикальная стрелка	Горизонтальная стрелка	Колокольчик	Лампочка
Код	B100DY1 CP100DY1 CM100DY1 MB100DY1	B100DY2 CP100DY2 CM100DY2 MB100DY2	B100DB1 CP100DB1 CM100DB1 MB100DB1	B100DB2 CP100DB2 CM100DB2 MB100DB2	B200DK0 CP200DK0 CM200DK0 MB200DK0	B200DH0 CP200DH0 CM200DH0 MB200DH0	B200DSZ CP200DSZ CM200DSZ MB200DSZ	B200DSL CP200DSL CM200DSL MB200DSL
Оттиск	I	II	I	II	0	0	Колокольчик	Лампочка



CEB

Примечание: Минимальный объём заказа - 50 штук

Аксессуары для нажимных кнопок серии В и С



BPROT



VMUHAFAZA



BET60P



BPUL



BET60LED1



BET60LED2



BET60FLASH1



BET60FLASH2



BROZET18



BROZET08



BARP



EMNKAPAK

Код	Тип	Описание	Кол-во в упак.
BROZET08	Держатель таблички		8 мм 100
BROZET18	Держатель таблички		18 мм 100
BCIFTLIROZET18	Сдвоенный держатель таблички		18 мм 100
BET08	Табличка	Без маркировки	8 мм 100
BET18	Табличка	Без маркировки	18 мм 100
BET08START	Табличка с маркировкой	START	8 мм 100
BET08STOP	Табличка с маркировкой	STOP	8 мм 100
BET0801	Табличка с маркировкой	0-I	8 мм 100
BET0801OK	Табличка с маркировкой	0-I (Стрелка)	8 мм 100
BET08201	Табличка с маркировкой	II-0-I	8 мм 100
BET08201OK	Табличка с маркировкой	II-0-I (Стрелка)	8 мм 100
BET080	Прозрачная табличка	Без маркировки	8 мм 100
BET180	Прозрачная табличка	Без маркировки	18 мм 100
BET60P	Табличка с маркировкой	EMERGENCY STOP	60 мм, пластик 10
BET90P	Табличка с маркировкой	EMERGENCY STOP	90 мм, пластик 10
BET60A	Табличка с маркировкой	EMERGENCY STOP	60 мм, алюминий 10
BET90A	Табличка с маркировкой	EMERGENCY STOP	90 мм, алюминий 10
BET60LED0	Табличка, постоянное свечение	Без маркировки	60 мм, пластик, 24V AC/DC, LED 10
BET60LED2	Табличка с маркировкой, постоянный свет	EMERGENCY-EMERGENCY	60 мм, пластик, 24V AC/DC, LED 10
BET60FLASH0	Табличка, мигающий свет	Без маркировки	60 мм, пластик, 24V AC/DC, LED 10
BET60FLASH2	Табличка с маркировкой, мигающий свет	EMERGENCY-EMERGENCY	60 мм, пластик, 24V AC/DC, LED 10
BET60FLASH3	Табличка с маркировкой, мигающий свет	Attention	60 мм, пластик, 24V AC/DC, LED 10
VMUHAFAZA	Защитная деталь	Защита от случайного нажатия	Пластик 10
CMUHAFAZA	Защитная деталь	Защита от случайного нажатия	Пластик 10
BPUL	Защита кнопки		Пластик 10
TIPASOM	Заглушка для постов	Два цвета: чёрный или серый	Пластик 20
VEB	Силиконовая защита		Для кнопки серии В 20
CEB	Силиконовая защита		Для кнопки серии С 100
VEBK20	Силиконовая защита		Для сдвоенной кнопки 100
VEBK21	Силиконовая защита		Для сдвоенной, выступающей кнопки 20
BPROT	Защитный кожух		20
BSOMAN	Ключ для монтажа кнопок		20
BARP	Адаптер на DIN-рейку		Для кнопок Ø 22мм 20
EMNKAPAK	Аварийная крышка		24

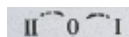

BET08201OK2

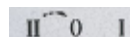

BET08201OK



BET08



BET18



BET08START

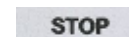

BET08STOP

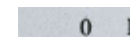

BET0801



BET0801OK



BET08201

Серия D, 16мм, IP50

Прямоугольные, без фиксации



D100DDK



D100DDY

Код	Контактная группа	Цвет*	Кол-во в упак.
D100DD*	1 НО	Ⓟ Ⓡ Ⓜ Ⓢ Ⓨ Ⓜ	10
D101DD*	2 НО	Ⓟ Ⓡ Ⓜ Ⓢ Ⓨ Ⓜ	10
D102DD*	1 НО + 1 НЗ	Ⓟ Ⓡ Ⓜ Ⓢ Ⓨ Ⓜ	10
D200DD*	1 НЗ	Ⓟ Ⓡ Ⓜ Ⓢ Ⓨ Ⓜ	10
D202DD*	2 НЗ	Ⓟ Ⓡ Ⓜ Ⓢ Ⓨ Ⓜ	10



D100KDM



D200KDK

Квадратные, без фиксации

Код	Контактная группа	Цвет*	Кол-во в упак.
D100KD*	1 НО	Ⓟ Ⓡ Ⓜ Ⓢ Ⓨ Ⓜ	10
D101KD*	2 НО	Ⓟ Ⓡ Ⓜ Ⓢ Ⓨ Ⓜ	10
D102KD*	1 НО + 1 НЗ	Ⓟ Ⓡ Ⓜ Ⓢ Ⓨ Ⓜ	10
D200KD*	1 НЗ	Ⓟ Ⓡ Ⓜ Ⓢ Ⓨ Ⓜ	10
D202KD*	2 НЗ	Ⓟ Ⓡ Ⓜ Ⓢ Ⓨ Ⓜ	10



D100YDS



D200YDK

Круглые, без фиксации

Код	Контактная группа	Цвет*	Кол-во в упак.
D100YD*	1 НО	Ⓟ Ⓡ Ⓜ Ⓢ Ⓨ Ⓜ	10
D101YD*	2 НО	Ⓟ Ⓡ Ⓜ Ⓢ Ⓨ Ⓜ	10
D102YD*	1 НО + 1 НЗ	Ⓟ Ⓡ Ⓜ Ⓢ Ⓨ Ⓜ	10
D200YD*	1 НЗ	Ⓟ Ⓡ Ⓜ Ⓢ Ⓨ Ⓜ	10
D202YD*	2 НЗ	Ⓟ Ⓡ Ⓜ Ⓢ Ⓨ Ⓜ	10

Примечание: * Для выбора цвета светодиода в середине кода вместо "0" вставьте одну из следующих цифр: 5-белый; 6-красный; 7-синий; 8-жёлтый; 9-зелёный



D101YS30

Переключатели

Код	Тип	Контактная группа	Положение	Цвет*	Кол-во в упак.
D100YS20	С фиксацией	1 НО	0-1	●	10
D100YS21	Возвратный	1 НО	0-1	●	10
D101YS30	С фиксацией	2 НО	II-0-I	●	10
D101YS31	Возврат из 1 положения	2 НО	II-0-I	●	10
D101YS32	Возвратный	2 НО	II-0-I	●	10



D100YM30K

Типа "Грибок"

Код	Контактная группа	Цвет*	Кол-во в упак.
D100YM30*	1 НО	Ⓟ Ⓡ Ⓜ Ⓢ Ⓨ Ⓜ	10
D102YM30*	1 НО + 1 НЗ	Ⓟ Ⓡ Ⓜ Ⓢ Ⓨ Ⓜ	10
D200YM30*	1 НЗ	Ⓟ Ⓡ Ⓜ Ⓢ Ⓨ Ⓜ	10



D200YE30K

Аварийный стоп

Код	Контактная группа	Цвет*	Кол-во в упак.
D100YE30K	1 НО	●	10
D102YE30K	1 НО + 1 НЗ	●	10
D200YE30K	1 НЗ	●	10



D1



D2

Запасные части для кнопок управления серии D

Код	Контактная группа	Цвет*	Кол-во в упак.
D1	1 НО		10
D2	1 НЗ		10
D5	24V AC/DC	○	10
D6	24V AC/DC	●	10
D7	24V AC/DC	●	10
D8	24V AC/DC	●	10
D9	24V AC/DC	●	10
DA	Адаптер кнопки		10



D7



D060DXK



D090YXY



D080KXS



D070YXM



MDS024B



MDS0220Y

Светосигнальная арматура серии D, 16 мм

Код	Форма головки	Подсветка	Ном. напряжение	Цвет	Кол-во в упак.
D050DXB	Прямоугольник	Светодиод	12-24V AC/DC	○	10
D060DXK	Прямоугольник	Светодиод	12-24V AC/DC	●	10
D070DXM	Прямоугольник	Светодиод	12-24V AC/DC	●	10
D080DXS	Прямоугольник	Светодиод	12-24V AC/DC	●	10
D090DXY	Прямоугольник	Светодиод	12-24V AC/DC	●	10
D050KXB	Квадрат	Светодиод	12-24V AC/DC	○	10
D060KXK	Квадрат	Светодиод	12-24V AC/DC	●	10
D070KXM	Квадрат	Светодиод	12-24V AC/DC	●	10
D080KXS	Квадрат	Светодиод	12-24V AC/DC	●	10
D090KXY	Квадрат	Светодиод	12-24V AC/DC	●	10
D050YXB	Круг	Светодиод	12-24V AC/DC	○	10
D060YXK	Круг	Светодиод	12-24V AC/DC	●	10
D070YXM	Круг	Светодиод	12-24V AC/DC	●	10
D080YXS	Круг	Светодиод	12-24V AC/DC	●	10
D090YXY	Круг	Светодиод	12-24V AC/DC	●	10

Моноблочная сигнальная арматура серии D (LED), 16 мм, IP54

Код	Форма головки	Характеристики	Ном. напряжение	Цвет*	Кол-во в упак.
MDS012*	Круг	Плоская линза	12V AC/DC	● ● ● ● ● ●	10
MDS024*	Круг	Плоская линза	24V AC/DC	● ● ● ● ● ●	10
MDS0110*	Круг	Плоская линза	110V AC/DC	● ● ● ● ● ●	10
MDS0220*	Круг	Плоская линза	220V AC	● ● ● ● ● ●	10
MDS012*	Круг	Ячеистая линза	12V AC/DC	● ● ● ● ● ●	10
MDS024*	Круг	Ячеистая линза	24V AC/DC	● ● ● ● ● ●	10
MDS0110*	Круг	Ячеистая линза	110V AC/DC	● ● ● ● ● ●	10
MDS0220*	Круг	Ячеистая линза	220V AC	● ● ● ● ● ●	10

Для выбора цвета изделия подставьте в код товара вместо символа () буквенное обозначение цвета.

Кнопки управления серии H, 30 мм, IP 50

Круглые, без фиксации



H100DY



H200DK

Код	Контактная группа	Цвет*	Кол-во в упак.
H100D*	1 НО	● ● ● ● ● ● ●	10
H101D*	2 НО	● ● ● ● ● ● ●	10
H102D*	1 НО + 1 НЗ	● ● ● ● ● ● ●	10
H200D*	1 НЗ	● ● ● ● ● ● ●	10
H202D*	2 НЗ	● ● ● ● ● ● ●	10

Примечание: Контактные блоки и светодиоды для кнопок серии H использовать от кнопок серии B.



H100HY



H102HS

Выступающие, без фиксации

Код	Контактная группа	Цвет*	Кол-во в упак.
H100H*	1 НО	● ● ● ● ● ● ●	10
H101H*	2 НО	● ● ● ● ● ● ●	10
H102H*	1 НО + 1 НЗ	● ● ● ● ● ● ●	10
H200H*	1 НЗ	● ● ● ● ● ● ●	10
H202H*	2 НЗ	● ● ● ● ● ● ●	10

Кнопки типа "Грибок"



H100MS

Код	Контактная группа	Цвет*	Кол-во в упак.
H100M*	1 НО	● ● ● ● ● ●	10
H200M*	1 НЗ	● ● ● ● ● ●	10
H102M*	1 НО + 1 НЗ	● ● ● ● ● ●	10



H100S20



H101S30

Переключатели

Код	Тип	Контактная группа	Положение	Угол	Цвет*	Кол-во в упак.
H100S20	С фиксацией	1 НО	0-1	↙	●	10
H100S21	Возвратный	1 НО	0-1	↘	●	10
H101S30	С фиксацией	2 НО	II-0-I	↙	●	10
H101S31	С фиксацией в положении 1	2 НО	II-0-I	↘	●	10
H101S32	Возвратный	2 НО	II-0-I	↕	●	10



H200EE

Аварийный стоп

Код	Тип	Контактная группа	Цвет*	Кол-во в упак.
H200E	Возврат поворотом	1 НЗ	К	10
H200EE	Возврат поворотом, с маркировкой	1 НЗ	К	10



H060XK

Светосигнальная арматура серии Н, 22 мм

Код	Подсветка	Ном. напряжение	Цвет*	Кол-во в упак.
H030X*	С держателем лампы для BA9S		К S Y	10
H050XB	Светодиод	12 - 30V AC/DC	В	10
H060XK	Светодиод	12 - 30V AC/DC	К	10
H070XM	Светодиод	12 - 30V AC/DC	М	10
H080XS	Светодиод	12 - 30V AC/DC	С	10
H090XY	Светодиод	12 - 30V AC/DC	Y	10



HPMR10K2

Потенциометры с цифровым дисплеем (1,5W@70°C IP65)

Код	Диапазон	Кол-во оборотов	Рабочее напряжение	Выходное напряжение	Кол-во в упак.
HPMR01K1	1 КΩ	Мультиоборотный	24V DC	10V DC	1
HPMR02K1	2 КΩ	Мультиоборотный	24V DC	10V DC	1
HPMR05K1	5 КΩ	Мультиоборотный	24V DC	10V DC	1
HPMR10K1	10 КΩ	Мультиоборотный	24V DC	10V DC	1
HPMR01K2	1 КΩ	Мультиоборотный	24 V DC	24 V DC	1
HPMR02K2	2 КΩ	Мультиоборотный	24 V DC	24 V DC	1
HPMR05K2	5 КΩ	Мультиоборотный	24 V DC	24 V DC	1
HPMR10K2	10 КΩ	Мультиоборотный	24 V DC	24 V DC	1

Серия KB, 22mm, IP40



KB34DY



KB14RS-0

Круглые, без фиксации

Код	Тип	Контактная группа	Цвет*	Кол-во в упак.
KB12D*		1 НЗ	В К М С Y	10
KB34D*		1 НО	В К М С Y	10
KB14D*		1 НЗ + 1 НО	В К М С Y	10
KB12R*	С силиконовой защитой	1 НЗ	В К М С Y	10
KB34R*	С силиконовой защитой	1 НО	В К М С Y	10
KB14R*	С силиконовой защитой	1 НЗ + 1 НО	В К М С Y	10
KB14R*0	С силиконовой защитой, со стрелкой	1 НЗ + 1 НО	В К М С Y	10
KB34R*0	С силиконовой защитой, со стрелкой	1 НО	В К М С Y	10
KB12R*0	С силиконовой защитой, со стрелкой	1 НЗ	В К М С Y	10



KB34S2

Переключатели

Код	Контактная группа	Цвет*	Кол-во в упак.
KB34S2	1 НО	●	10
KB14S2	1 НО + 1 НЗ	●	10



KB12C

Кнопки-тумблеры

Код	Контактная группа	Цвет*	Кол-во в упак.
KB12C	1 НЗ	В	10
KB34C	1 НО	В	10
KB14C	1 НО + 1 НЗ	В	10



KB14A2

Кнопки с ключом

Код	Контактная группа	Цвет*	Кол-во в упак.
KB14A2	1 НО + 1 НЗ	●	1



KB12MK

Кнопки типа "Грибок"

Код	Контактная группа	Цвет*	Кол-во в упак.
KB12M*	1 НЗ	К S Y	10
KB34M*	1 НО	К S Y	10
KB14M*	1 НО + 1 НЗ	К S Y	10



KB12E

Аварийный стоп

Код	Тип	Контактная группа	Цвет*	Кол-во в упак.
KB12E	Возврат поворотом	1 НЗ		10
KB14E	Возврат поворотом	1 НО + 1 НЗ		10



KB12

Запасные части к кнопкам серии KB

Код	Тип	Контактная группа	Цвет*	Кол-во в упак.
KB12	Блок контакт	1 НЗ		100
KB34B	Блок контакт	1 НО		100
KB14B	Блок контакт для кнопок	1 НО + 1 НЗ		100
KB14K	Блок контакт для для постов	1 НО + 1 НЗ		100
D*	Головка кнопки			100

Для выбора цвета изделия подставьте в код товара вместо символа () буквенное обозначение цвета.

Серия MB, моноблочные кнопки управления, 22 мм, IP 50



MB102DM



MB100DY

Круглые, без фиксации

Код	Контактная группа	Цвет*	Кол-во в упак.
MB100D*	1 НО		10
MB102D*	1 НО + 1 НЗ		10
MB200D*	1 НЗ		10
MB101D*	2 НО		10
MB202D*	2 НЗ		10



MB100FY

С фиксацией

Код	Контактная группа	Цвет*	Кол-во в упак.
MB100F*	1 НО		10
MB200F*	1 НЗ		10
MB101F*	2 НО		10
MB102F*	1 НО + 1 НЗ		10



MB100HY

С выступающими линзами

Код	Контактная группа	Цвет*	Кол-во в упак.
MB100H*	1 НО		10
MB101H*	2 НО		10
MB102H*	1 НО + 1 НЗ		10
MB200H*	1 НЗ		10
MB202H*	2 НЗ		10



MB100S20

Переключатели

Код	Тип	Контактная группа	Положение	Угол	Цвет*	Кол-во в упак.
MB100S20	С фиксацией	1 НО	0-1	60°		10
MB100S21	Без фиксации	1 НО	0-1	60°		10
MB101S30	С фиксацией	2 НО	II-0-I	60°		10
MB101S31	Возврат из одного положения	2 НО	II-0-I	60°		10
MB101S32	Без фиксации	2 НО	II-0-I	60°		10



MB200E



MB200EE

Аварийный стоп

Код	Тип	Контактная группа	Ø, мм	Цвет*	Кол-во в упак.
MB200E	Возврат поворотом	1 НЗ	40		10
MB202E	Возврат поворотом	2 НЗ	40		10
MB200EE	Возврат поворотом, с маркировкой	1 НЗ	40		10
MB202EE	Возврат поворотом, с маркировкой	2 НЗ	40		10



MB200MK

Кнопки типа "Грибок"

Код	Контактная группа	Цвет*	Кол-во в упак.
MB100M*	1 НО		10
MB101M*	2 НО		10
MB102M*	1 НО + 1 НЗ		10
MB200M*	1 НЗ		10
MB202M*	2 НЗ		10



MBSD024Y



MBSP220M



MBSD024S



MBSP110K

Моноблочная сигнальная арматура серии MB (LED), IP54

Код	Характеристики	Ном. Напряжение	Цвет*	Кол-во в упак.
MBSD012*	Плоская линза	12V AC/DC	Ⓟ Ⓚ Ⓜ Ⓢ Ⓨ	10
MBSD024*	Плоская линза	24V AC/DC	Ⓟ Ⓚ Ⓜ Ⓢ Ⓨ	10
MBSD048*	Плоская линза	48V AC/DC	Ⓟ Ⓚ Ⓜ Ⓢ Ⓨ	10
MBSD048D*	Плоская линза	48V DC	Ⓟ Ⓚ Ⓜ Ⓢ Ⓨ	10
MBSD110*	Плоская линза	110V AC	Ⓟ Ⓚ Ⓜ Ⓢ Ⓨ	10
MBSD110D*	Плоская линза	110V DC	Ⓟ Ⓚ Ⓜ Ⓢ Ⓨ	10
MBSD220*	Плоская линза	220V AC	Ⓟ Ⓚ Ⓜ Ⓢ Ⓨ	10
MBSP012*	Ячеистая линза	12V AC/DC	Ⓟ Ⓚ Ⓜ Ⓢ Ⓨ	10
MBSP024*	Ячеистая линза	24V AC/DC	Ⓟ Ⓚ Ⓜ Ⓢ Ⓨ	10
MBSP110*	Ячеистая линза	110V AC	Ⓟ Ⓚ Ⓜ Ⓢ Ⓨ	10
MBSP220*	Ячеистая линза	220V AC	Ⓟ Ⓚ Ⓜ Ⓢ Ⓨ	10

Для выбора цвета изделия подставьте в код товара вместо символа () буквенное обозначение цвета.

Моноблочные зуммеры, IP50

Моноблочные зуммеры с подсветкой светодиодом, серии MB Ø 22 мм, 90 db

Код	Характеристики	Ном. напряжение	Кол-во в упак.
MBZS012S	С подсветкой светодиодом	12V AC/DC	10
MBZS024S	С подсветкой светодиодом	24V AC/DC	10
MBZS110S	С подсветкой светодиодом	110V AC	10
MBZS220S	С подсветкой светодиодом	220V AC	10
MBZX012S	Без подсветки	12V AC/DC	10
MBZX024S	Без подсветки	24V AC/DC	10
MBZX110S	Без подсветки	110V AC	10
MBZX220S	Без подсветки	220V AC	10

Примечания: Для выбора изделия с IP65 в конце кода добавьте букву "E".

Громкость зуммера с IP65 меньше на 5 дБ.



MBZS024S



MBZX220S



S100LK



S102NS



S140NK



S224NB



S140NY2



S222LS



S22RGB024PC



S22RGB024PX



S106N

Светосигнальная арматура

Код	Ø, мм	Подсветка	Характеристики	Ном. напряжение	Цвет*	Кол-во в упак.
S060N*	6	Лампа накаливания	Кабель 12 см	230V AC	Ⓟ Ⓚ Ⓜ Ⓢ Ⓨ	100
S100N*	10	Лампа накаливания	Кабель 12 см	230V AC	Ⓟ Ⓚ Ⓜ Ⓢ Ⓨ	100
S100L*	10	Светодиод	Кабель 12 см	230V AC	Ⓟ Ⓚ Ⓜ Ⓢ Ⓨ	100
S100L*1	10	Светодиод	Кабель 12 см	12V AC/DC	Ⓟ Ⓚ Ⓜ Ⓢ Ⓨ	100
S100L*2	10	Светодиод	Кабель 12 см	24V AC/DC	Ⓟ Ⓚ Ⓜ Ⓢ Ⓨ	100
S100N*5SP0	10	Лампа накаливания	Кабель силиконовый 12 см	230V AC	Ⓟ Ⓚ Ⓜ Ⓢ Ⓨ	100
S102N*	10	Лампа накаливания	С клеммами	230V AC	Ⓟ Ⓚ Ⓜ Ⓢ Ⓨ	50
S105N*	10	Лампа накаливания	Монтаж без гайки, с кабелем	230V AC	Ⓟ Ⓚ Ⓜ Ⓢ Ⓨ	50
S106N*	10	Лампа накаливания	Монтаж без гайки, с кабелем	230V AC	Ⓟ Ⓚ Ⓜ Ⓢ Ⓨ	100
S140N*	14	Лампа накаливания	С клеммами	230V AC	Ⓟ Ⓚ Ⓜ Ⓢ Ⓨ	50
S140N*1	14	Лампа накаливания	С клеммами	12V DC	Ⓟ Ⓚ Ⓜ Ⓢ Ⓨ	50
S140N*2	14	Лампа накаливания	С клеммами	24V DC	Ⓟ Ⓚ Ⓜ Ⓢ Ⓨ	50
S145N*	14	Лампа накаливания	Монтаж без гайки	230V AC	Ⓟ Ⓚ Ⓜ Ⓢ Ⓨ	50
S220N*	22	Лампа накаливания	Коническая линза	230V	Ⓟ Ⓚ Ⓜ Ⓢ Ⓨ	20
S220N*6	22	С патроном	Коническая линза		Ⓟ Ⓚ Ⓜ Ⓢ Ⓨ	20
S222N*	22	Лампа накаливания	Винтовой зажим	230V AC	Ⓟ Ⓚ Ⓜ Ⓢ Ⓨ	20
S222L*	22	Светодиод	Винтовой зажим	230V AC	Ⓟ Ⓚ Ⓜ Ⓢ Ⓨ	20
S222L*1	22	Светодиод	Винтовой зажим	12V AC/DC	Ⓟ Ⓚ Ⓜ Ⓢ Ⓨ	20
S222L*2	22	Светодиод	Винтовой зажим	24V AC/DC	Ⓟ Ⓚ Ⓜ Ⓢ Ⓨ	20
S224N*	22	Лампа накаливания	Клемма + Винт	230V AC	Ⓟ Ⓚ Ⓜ Ⓢ Ⓨ	20
S224N*7	22	С патроном Ва9S без лампы	Клемма + Винт		Ⓟ Ⓚ Ⓜ Ⓢ Ⓨ	20
S22RGB024PC	22	Светодиодная RGB	PNP, кабель 1M	24V DC	Ⓚ Ⓜ Ⓢ Ⓨ	1
S22RGB024NC	22	Светодиодная RGB	NPN, кабель 1M	24V DC	Ⓚ Ⓜ Ⓢ Ⓨ	1
S22RGB024PX	22	Светодиодная RGB	PNP, разъём M12	24V DC	Ⓚ Ⓜ Ⓢ Ⓨ	1
S22RGB024NX	22	Светодиодная RGB	NPN, разъём M12	24V DC	Ⓚ Ⓜ Ⓢ Ⓨ	1

* Для выбора цвета изделия подставьте в код товара вместо символа (*) буквенное обозначение цвета.

Примечание: S1450 и S2200 Сигнальные лампы прозрачные.

Запасные части

Код	Подсветка	Характеристики	Ном. напряжение	Цвет*	Кол-во в упак.
PDA	Лампа накаливания	В пластиковом патроне	220V AC	Ⓟ	100
NA201Y	Лампа накаливания	Под патрон Ва9S	220V AC	Ⓨ	100
NA201	Лампа накаливания	Под патрон Ва9S	220V AC	Ⓢ	100
NA101	Лампа накаливания	Под резьбовой патрон	220V AC	Ⓢ	100
NA202	Лампа накаливания	Под патрон Ва9S	24V AC/DC	Ⓢ	100



PDA



NA201Y

EMAS[®]



Пульты управления



P1C300M72H



P1C400DK



P1C300M72



P1C400M72



P1C300DY



P1C304MK



P1C304DK



P1BOS

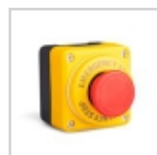

P1EC400E40

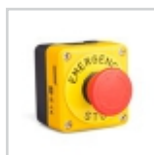

P1EC400E40K

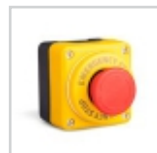

P1EC400E40L



P1EBOS



P2BOS



P44C



P2AB



P2ABE30



P2CCM



P2CC



P3BOS



P3C1A2BE30



P43A1BE30



P4BOS



P43A1B



P6BOS

Серия P (IP65 с соответствующими кнопками)

Код	Кол-во кнопок	Описание	Цвет корпуса	Кол-во в упак.
P1C300M72H	1	Кнопка Ø 72 мм Грибок чёрная, 1НО (Старт)	Чёрно-Серый	1
P1C400M72	1	Кнопка Ø 72 мм Грибок красная, 1НЗ (Стоп)	Чёрно-Серый	1
P1C300M72	1	Кнопка Ø 72мм Грибок красная, 1НО (Старт)	Чёрно-Серый	1
P1C400E72	1	Ø 72мм Аварийный стоп (красная кнопка, возврат поворотом), 1НЗ	Чёрно-Серый	1
P1C300DY	1	Зелёная кнопка, 1НО (Старт)	Чёрно-Серый	1
P1C400DK	1	Красная кнопка, 1 НЗ (Стоп)	Чёрно-Серый	1
P1C304DK	1	Красная кнопка (Старт-Стоп)	Чёрно-Серый	1
P1C304MK	1	Кнопка Грибок красная Ø 72 мм (Старт-Стоп)	Чёрно-Серый	1
P1EC400E40	1	Аварийный стоп (красная кнопка, возврат поворотом), 1НЗ	Жёлто-Серый	1
P1EC400E40K	1	Аварийный стоп, 1НЗ, с табличкой	Жёлто-Серый	1
P1EC400E40L	1	Аварийный стоп, 1НЗ, со светодиодной табличкой	Жёлто-Серый	1
P2AB	2	Зелёная + Красная кнопки (Старт-Стоп)	Чёрно-Серый	1
P2ABE30	2	Зелёная + Аварийная Ø 30 мм кнопки (Старт-Стоп)	Чёрно-Серый	1
P2CC	2	Зелёная + Красная кнопки (Старт-Стоп/Старт-Стоп)	Чёрно-Серый	1
P2CCM	2	Зелёная + Красная Грибок кнопки (Старт-Стоп/Старт-Стоп)	Чёрно-Серый	1
P3C1A2BE30	3	Красная + Зеленая + Аварийный стоп Ø 30мм (Старт-Стоп-Стоп)	Жёлто-Серый	1
P43A1B	4	Зелёная + Красная + Желтая + Синяя (3 Старт / 1 Стоп)	Чёрно-Серый	1
P43A1BE30	4	Зелёная + Красная + Желтая + Аварийный стоп Ø 30мм (3 Старт / 1 Аварийный стоп)	Чёрно-Серый	1
P44C	4	4 Пуск - 4 Стоп	Чёрно-Серый	1
P1BOS	1	Пустой корпус 68 x 72 x 52 мм (Ш x Д x В)	Чёрно-Серый	1
P1EBOS	1	Пустой корпус 68 x 72 x 52 мм (Ш x Д x В)	Желто-Чёрный	1
P2BOS	2	Пустой корпус 68 x 108 x 52 мм (Ш x Д x В)	Чёрно-Серый	1
P3BOS	3	Пустой корпус 68 x 132 x 52 мм (Ш x Д x В)	Чёрно-Серый	1
P4BOS	4	Пустой корпус 68 x 162 x 52 мм (Ш x Д x В)	Чёрно-Серый	1
P6BOS	6	Пустой корпус 68 x 230 x 52 мм (Ш x Д x В)	Чёрно-Серый	1

Примечание: Блоки контактов установлены в основание поста управления.



M1C200E40



M1C200EE



M1CBOS



PY1BOS



PY3BOS



PY2AB



PY2BOS

Серия М (IP65 с соответствующими кнопками, в металлическом корпусе)

Код	Кол-во кнопок	Описание	Цвет корпуса	Кол-во в упак.
M1C200E40	1	Кнопка Аварийный стоп, 1 НЗ	Жёлто-Серый	1
M1C200EE	1	Кнопка Аварийный стоп, с маркировкой, 1 НЗ	Жёлто-Серый	1
M1CBOS	1	Пустой корпус 68 x 72 x 57/85 мм (Ш x Д x В)	Жёлто-Серый	1

Серия PY (IP65 с соответствующими кнопками)

Код	Кол-во кнопок	Описание	Цвет корпуса	Кол-во в упак.
PY1BOS	1	Пустой корпус / 68 x 72 x 60 мм (Ш x Д x В)	Чёрно-Серый	1
PY2BOS	2	Пустой корпус / 68 x 107 x 60 мм (Ш x Д x В)	Чёрно-Серый	1
PY3BOS	3	Пустой корпус / 68 x 142 x 60 мм (Ш x Д x В)	Чёрно-Серый	1
PY4BOS	4	Пустой корпус / 68 x 177 x 60 мм (Ш x Д x В)	Чёрно-Серый	1
PY6BOS	6	Пустой корпус / 68 x 247 x 60 мм (Ш x Д x В)	Чёрно-Серый	1
PY2AB	2	Старт - Стоп	Чёрно-Серый	1
PY43A1B	4	3 Старт - 1 Стоп (Моноблок)	Чёрно-Серый	1

Примечание: Блоки контактов установлены в основание поста управления.



PY4BOS



PY6BOS



PK1M



PK1SE



PK2



PK3



PK31S



PK4

Серия РК (IP65 с соответствующими кнопками)

Код	Кол-во кнопок	Описание	Цвет корпуса	Кол-во в упак.
PK1*	1	Красная кнопка, серия KB	Чёрно-Серый	1
PK1M*	1	Кнопка Грибок, серия KB	Чёрно-Серый	1
PK1SE	1	Кнопка Аварийный стоп, серия KB	Жёлто-Чёрный	1
PK2	2	Красная + Зелёная кнопки, серия KB	Чёрно-Серый	1
PK3	3	Красная + Зелёная + Жёлтая кнопки + Заглушка, серия KB	Чёрно-Серый	1
PK31S	3	Красная + Зелёная + Подсветка (S220N*6) + Заглушка, серия KB	Чёрно-Серый	1
PK4	4	Красная + Зелёная + Жёлтая + Голубая кнопки, серия KB	Чёрно-Серый	1
PK5	5	Красная + Зелёная + Жёлтая + Голубая + Белая + Заглушка, серия KB	Чёрно-Серый	6
PK6	6	2 Красных + Зелёная + Жёлтая + Голубая + Белая кнопки, серия KB	Чёрно-Серый	6
PK1BOS	1	Пустой корпус 70 x 80 x 60 мм (Ш x Д x В)	Чёрно-Серый	24
PK2BOS	2	Пустой корпус 70 x 115 x 60 мм (Ш x Д x В)	Чёрно-Серый	18
PK3BOS	3	Пустой корпус 70 x 183 x 60 мм (Ш x Д x В)	Чёрно-Серый	12
PK4BOS	4	Пустой корпус 70 x 183 x 60 мм (Ш x Д x В)	Чёрно-Серый	12
PK5BOS	5	Пустой корпус 70 x 260 x 60 мм (Ш x Д x В)	Чёрно-Серый	6
PK6BOS	6	Пустой корпус 70 x 260 x 60 мм (Ш x Д x В)	Чёрно-Серый	6

Примечание: К пультам управления серии РК подходят только кнопки серии "KB".



PK5



PK6SB2



PK1BOS



PK1Y



PK2BOS



PK3BOS



PK4BOS



PK5BOS



PK6BOS



PK6

Таблица для индивидуального заказа пультов серии Р

	Кнопки серии В				Кнопки серии С				Кнопки серии МВ				Розетки
	А	В	С	Д	Е	Ф	Г	Н	И	Ж	К	Л	
01	B100DB	B100S20	B100E	B030XB	CM100DB	CM100S20	CM100E	CM050XB	MB100DB	MB100S20	MB100E	MBSD024B	6PRPREU1MAVI
02	B100DB1	B100S21	B100E30	B030XK	CM100DB00	CM100S21	CM200E	CM060XK	MB100DB00	MB100S21	MB102E	MBSD024K	6PRPREU1MAVIY
03	B100DB2	B100S30	B100MH	B030XM	CM100DB0Y	CM101S30	CM200EG	CM070XM	MB100DH	MB101S30	MB102MK	MBSD024M	6PRPREU1HSIYAH
04	B100DBL	B100SL20B	B100MK	B030XS	CM100DH	CM101S31	CM200MK	CM080XS	MB100DK	MB101S31	MB200E	MBSD024S	6PRPRUS1HSIYAH
05	B100DB0D	B100SL20H	B100MS	B030XY	CM100DH00	CM101S32	CM200MY	CM090XY	MB100DM	MB101S32	MB200MK	MBSD024Y	
06	B100DB0Y	B100SL20K	B100MSZ	B050XB	CM100DK	CM102S30	CP100E	CM080XB	MB100DS	MB102S20	MB200EE	MBSD220B	
07	B100DBZ	B100SL20M	B100MY	B050XY	CM100DM	CM303S30	CP100M72H	CM0K0XK	MB100DY			MBSD220K	
08	B100DH	B100SL20S	B102E	B060XK	CM100DS	CP100S20	CP100MK	CM0M0XM	MB100FY			MBSD220M	
09	B100DH0D	B100SL20Y	B102E30	B070XM	CM100DY	CP100S21	CP100MY	CM0S0XS	MB100MY			MBSD220S	
10	B100DHOY	B100SL21B	B102E60	B080XS	CM101DH	CP100S30	CP101ES30	CM0Y0XY	MB101DH			MBSD220Y	
11	B100DK	B100SL21K	B102MH	B090XY	CM101DK	CP100S31	CP200E	CM101DJ20	MB101DK			MBSP024B	
12	B100DM	B100SL21Y	B102MK	B080XB	CM101DM	CP100S32	CP200E30	CM101DJ21	MB101DM			MBSP024K	
13	B100DS	B100SL30K	B102MY	B0K0XK	CM101DS	CP101S20	CP200E30	CP050XB	MB101DY			MBSP024M	
14	B100DSZ	B101S20	B200E	B0M0XM	CM101DY	CP101S21	CP200ECN	CP060XK	MB102DB			MBSP024S	
15	B100DY	B101S21	B200E30	B0S0XS	CM101K20YYOK	CP101S30	CP200ECN30	CP070XM	MB102DB0D			MBSP024Y	
16	B100DY1	B101S30	B200E60	B0Y0XY	CM102DB	CP101S31	CP200EC30	CP080XS	MB102DH			MBSP220B	
17	B100DY2	B101S31	B200EE	B100AA20	CM102DK	CP101S32	CP200EP	CP090XY	MB102DK			MBSP220K	
18	B100DY0D	B101S32	B200MH	B100AA21	CM102DM	CP102S30	CP200E30	CP0B0XB	MB102DM			MBSP220M	
19	B100DY0Y	B101SL20H	B200MK	B100AC20	CM102DS	CP303S30	CP200MK	CP0K0XK	MB102DS			MBSP220S	
20	B100HB	B101SL20B	B200MS	B100AC30	CM102DY	CP304S20	CP200MY	CP0M0XM	MB102DY			MBSP220Y	
21	B100HH	B101SL20K	B200MY	B100C	CM102K20HB	CP305S30	CP202E	CP0S0XS	MB200DB			MBZ024S	
22	B100HK	B101SL20M	B202EE	B100FB	CM102K20HB10	CP100HB	CP220E	CP0Y0XY	MB200DH			MBZ0220S	
23	B100HM	B101SL20S		B100FH	CM102K20HH	CP100HH	CP200EE	CP101DJ20	MB200DK			MBZ024S	
24	B100HS	B101SL20Y		B100FK	CM102K20KY	CP100HK		CP101DJ21	MB200DM			MBZ220S	
25	B100HY	B101SL30B		B100FM	CM102K21HB	CP100HM		CM101A31	MB200DS				
26	B101DB0D	B101SL30K		B100FS	CM102K21KY	CP100HS		CM100A20	MB200DY				
27	B101DH	B101SL30M		B100FY	CM200DHO	CP100HY		CM100A21	MB200FK				
28	B101DM	B101SL30S		B101AA30	CM200DK	CP101HY		CM100A30	MB202DK				
29	B101DY	B101SL30Y		B101AA32	CM200DY	CP102HB		CM101A20					
30	B101DY0D	B101SL31K		B101AC30	CM202DK	CP102ZH		CM101A21					
31	B101HY	B101SL31Y		B101K20BB12	CM305DY	CP102HK		CM101A30					
32	B102DB	B101SL32B		B101K20HB	CP100DB	CP102HM		CP200AC20					
33	B102DB0D	B101SL32K		B101K20HH	CP100B0D	CP102HS		CP102AA20					
34	B102DH	B101SL32S		B101K20HHOK	CP100B0Y	CP102HY		CP102AA30					
35	B102DK	B101SL32Y		B101K20SS12	CP100DH	CP200HK		CP102AC30					
36	B102DM	B101T20		B101K20YY12	CP100DHO	CP200HY		CP101AA20					
37	B102DS	B101T201		B101K20YYOK	CP100DHOY	CP202HK		CP101AA30					
38	B102DY	B102S20		B102AA20	CP100DK	CP230HK		CP101AC20					
39	B102HB	B102S30		B102AA30	CP100DM			CP101AC30					
40	B102HH	B102S32		B102AC20	CP100DS			CP100AA20					
41	B102HK	B102SL20K		B102AC30	CP100DY			CP100AC20					
42	B102HM	B102SL20Y		B102C	CP101DK			CP100AC30					
43	B102HS	B102SL32Y		B102K20HB	CP101DY			CM102A20					
44	B102HY	B102T20		B102K20KY	CP101K20HB			CM102A21					
45	B130DB	B111S20		B102K20KY10	CP102DB			CM102A30					
46	B130DH	B121R30		B102K20SH	CP102DH			CM102A31					
47	B130DK	B121R301		B102K20SH10	CP102DK			CM100HB					
48	B130DM	B130SL20B		B102K20SYH10	CP102DM			CM100HS					
49	B130DS	B130SL20K		B102K21HB	CP102DS			CM100HK					
50	B130DY	B130SL20M		B102K21KY	CP102DY			CM100HM					
51	B130HY	B130SL20S		B132K20HB	CP102K20HB			CM100HS					
52	B131DY	B130SL20Y		B132K20KY	CP102K20HS			CM100HY					
53	B132DK	B130SL21B		B132K21HB	CP102K20KY			CM101HY					
54	B132DS	B130SL21K		B132K21KY	CP102K21HB			CM102HB					
55	B132DY	B130SL21Y		B151K20HHOK	CP102K21KY			CM102HH					
56	B170DM	B131SL20K		B191K20HBS	CP200DB			CM102HK					
57	B180DS	B131SL20S		B192K21HB	CP200DK			CM102HM					
58	B190DY	B131SL20Y		B200C	CP200DM			CM102HS					
59	B200DH	B131SL30B		B102K20HSLZ	CP200DS			CM102HY					
60	B200DHO	B131SL30K			CP200DY			CM200HK					
61	B200DK	B131SL30M			CP202DK			CM200HY					
62	B200DKO	B131SL30S			CP303DY			CM202HK					
63	B200DM	B131SL30Y			CP305DY			CM230HK					
64	B200DSL	B131SL31B			CP101K20YYOK								
65	B200DSZ	B131SL31K											
66	B200DY	B131SL31Y											
67	B200FK	B131SL32B											
68	B200HK	B131SL32K											
69	B200HY	B131SL32Y											
70	B202DK	B132SL30B											
71	B202HK	B132SL30K											
72	B230DK	B132SL30M											
73	B230DY	B132SL30S											
74	B230HK	B132SL30Y											
75	B232DK	B132SL32K											
76	B232DY	B132SL32Y											
77	B100DHL	B160SL20K											
78		B161SL30K											
79		B180SL20S											
80		B190SL20Y											
81		B191SL30Y											
82		B191SL32Y											
83		B1K1SL30K											
84		B1S1SL30S											
85		B1Y1SL30Y											
86		B1Y1SL32Y											

EMAS[®]



Педали



PDP2



PDM11

Пластиковая серия

Код	Тип	Тип контактной группы	Цвет	Кол-во в упак.
PDM1	Мини-педаль	1 ПК	●	10
PDM11	Мини-педаль, с кабелем (1м)	1 ПК	●	1
PDP1	Педаль	1 НО	●	1
PDP2	Педаль	2 НО	●	1

Алюминевая серия

Код	Тип	Тип контактной группы	Цвет	Кол-во в упак.
PDA0	Педаль	1 НЗ	●	1
PDA1	Педаль	1 НО	●	1
PDA2	Педаль	2 НО	●	1

Педали с защитной крышкой

Одиночные

Код	Материал	Металлическая рукоятка	Тип контактной группы	Скорость	Защитная крышка	Кол-во в упак.
PDNS11BX10	Пластик		1 НО + 1 НЗ			1
PPKS11BX10	Пластик		1 НО + 1 НЗ		✓	1
PDKS11BX10*	Алюминий		1 НО + 1 НЗ		✓	1
PDKS11BX11*	Алюминий		1 НО + 1 НЗ	С фиксацией	✓	1
PDKS11GX10*	Алюминий		2x (1 НО + 1 НЗ)		✓	1
PDKS11GX12*	Алюминий		2x (2НО + 2НЗ)	С функцией сброса, 2 скорости	✓	1
PDKS11GX20*	Алюминий		2x (1 НО + 1 НЗ)	2 скорости	✓	1
PDKS11UX20*	Алюминий		(1 НО + 1 НЗ) + 2x (1 НО + 1 НЗ)	2 скорости	✓	1
PDKS11VX20*	Алюминий		2x (1НО + 1НЗ) + 2x (1 НО + 1НЗ)	2 скорости	✓	1
PDKA11BX10*	Алюминий	✓	1 НО + 1 НЗ		✓	1
PDKA11GX10*	Алюминий	✓	2x (1 НО + 1 НЗ)		✓	1
PDKA11GX20*	Алюминий	✓	2x (1 НО + 1 НЗ)	2 скорости	✓	1
PDKS11GX23	Алюминий		(1 НО + 1 НЗ) + 2 НЗ	С функцией сброса, 2 скорости	✓	1



PPKS11BX10



PDNS11BX10



PDKS11GX23G



PDKS11BX10T



PDKA11GX10



PDKS11PX10

С резистором

Код	Материал	Металлическая рукоятка	Тип контактной группы	Характеристики	Защитная крышка	Кол-во в упак.
PDKS11PX10	Алюминий		1 ПК	10 k Ω	✓	1

* Для заказа педали оранжевого цвета замените (*) буквой Т, для серого цвета - буквой G.
Примечание: ВХ11 - с фиксацией.

Двойные педали

Код	Материал	Металлическая рукоятка	Тип контактной группы	Скорость	Защитная крышка	Кол-во в упак.
PDKA22BB10	Алюминий	✓	(1НО+1НЗ) + (1НО+1НЗ)		✓	1
PDKA22BG10	Алюминий	✓	(1НО+1НЗ) + 2x (1НО+1НЗ)		✓	1
PDKA22BG20	Алюминий	✓	(1НО+1НЗ) + 2x (1НО+1НЗ)	2 скорости	✓	1
PDKA22BG330	Алюминий	Aksesuar Montajlı	(1НО+1НЗ) + ((1НО+1НЗ) + 2НЗ)	Базовая + Со сбросом и 2 скорости	✓	1
PDKA22GG10	Алюминий	✓	2x (1НО+1НЗ) + 2x (1НО+1НЗ)		✓	1
PDKA22GG12	Алюминий	✓	2x (1НО+1НЗ) + 2x (1НО+1НЗ)	Со сбросом и 2 скорости	✓	1
PDKA22GG20	Алюминий	✓	2x (1НО+1НЗ) + 2x (1НО+1НЗ)	2 скорости	✓	1
PDKA22GG10G	Алюминий	✓	2x (1НО+1НЗ) + 2x (1НО+1НЗ)		✓	1



PDKA22GG10G



PDKA22BG330



PPKA22BB10



PDKA22BB10



PDABT



PDABE

Аксессуары

Код	Тип	Аварийная кнопка	Кол-во в упак.
PDABE	Металлическая рукоятка	✓	1
PDABT	Металлическая рукоятка		1



Концевые выключатели



L1K13MIM111



L1K13MIM311



L1K13MIP111



L1K13MEM121



L1K13MUM331



L1K13PUM211



L1K13ROP101



L1K13MEL121

L1 серия, алюминиевый корпус, мгновенное действие, IP 65 (кроме MIP11, MIM11)

Код	Тип привода	Материал привода	Материал наконечника
L1K13MIP111*	Однонаправленный ролик с угловым действием	Металл	Пластик
L1K13MIM111*	Однонаправленный ролик с угловым действием	Металл	Металл
L1K13MIP211*	Однонаправленный ролик с угловым действием	Алюминий	Пластик
L1K13MIM211*	Однонаправленный ролик с угловым действием	Алюминий	Металл
L1K13MIP311*	Однонаправленный ролик с угловым действием	Пластик	Пластик
L1K13MIM311*	Однонаправленный ролик с угловым действием	Пластик	Металл
L1K13MEP121*	Двухсторонний роликовый механизм	Пластик	Пластик
L1K13MEM121*	Двухсторонний роликовый механизм	Пластик	Металл
L1K13MEL121*	Двухсторонний роликовый механизм	Пластик	Резина
L1K13PUM211*	Плунжер	Пластик	Металл
L1K13MUM331*	Роликовый плунжер	Пластик	Металл
L1K13SOM101	Пружинная спица	Пластик	Металл
L1K13SOM102	Пружинный рычаг	Пластик	Металл
L1K13ROP101*	Жёсткий стержень	Пластик	Пластик
L1K13SOP101	Пружинный рычаг	Пластик	Пластик-Металл
L1K13SOP102	Пружинный рычаг	Пластик	Пластик-Металл
L1K13SOP103	Пружинный рычаг	Пластик	Пластик-Металл



L2K13MIM311



L2K13MEL121



L2K13MEM121



L2K13MEP123



L2K13PUM211



L2K13MIM211



L2K13SOM101



L2K13SOP102

L2 серия, алюминиевый корпус, пластиковая крышка, мгновенное действие, IP 65

Код	Тип привода	Материал привода	Материал наконечника
L2K13MIP211*	Однонаправленный ролик с угловым действием	Металл	Пластик
L2K13MIM211*	Однонаправленный ролик с угловым действием	Металл	Металл
L2K13MIP311*	Однонаправленный ролик с угловым действием	Пластик	Пластик
L2K13MIM311*	Однонаправленный ролик с угловым действием	Пластик	Металл
L2K13MEP121*	Двухсторонний роликовый механизм	Пластик	Пластик
L2K13MEP122	Угловой ролик с двухсторонним движением, регулируемый	Пластик	Пластик
L2K13MEP123*	Угловой ролик с двухсторонним движением, регулируемый	Пластик	Пластик
L2K13MEP124*	Угловой ролик с двухсторонним движением, регулируемый	Пластик	Пластик
L2K13MEL121*	Угловой ролик с двухсторонним движением, регулируемый	Пластик	Резина
L2K13MEM121*	Двухсторонний роликовый механизм	Пластик	Металл
L2K13MEM122	Угловой ролик с двухсторонним движением, регулируемый	Пластик	Металл
L2K13MEM123*	Угловой ролик с двухсторонним движением, регулируемый	Пластик	Металл
L2K13MEM124*	Двухсторонний роликовый механизм	Пластик	Металл
L2K13PUM211*	Плунжер	Пластик	Металл
L2K13MUM331*	Роликовый плунжер	Пластик	Металл
L2K13SOM101	Пружинная спица	Пластик	Металл
L2K13SOM102	Пружинный рычаг	Пластик	Металл
L2K13ROP101*	Жёсткий стержень	Пластик	Пластик
L2K13SOP101	Пружинный рычаг	Пластик	Пластик-Металл
L2K13SOP102	Пружинный рычаг	Пластик	Пластик-Металл
L2K13SOP103	Пружинный рычаг	Пластик	Пластик-Металл

* Функция принудительного размыкания

Примечание: Для выбора контактной группы см. таблицу на стр. 37



L22M13MEP121



L22M13MUM331



L22M23MIP311



L22M23PUM211

L22 серия, пластиковый корпус, мгновенное действие, IP 65

Код	Тип привода	Материал привода	Материал наконечника
L22M13MIP211*	Однонаправленный ролик с угловым действием	Металл	Пластик
L22M13MIM211*	Однонаправленный ролик с угловым действием	Металл	Металл
L22M13MIP311*	Однонаправленный ролик с угловым действием	Пластик	Пластик
L22M13MIM311*	Однонаправленный ролик с угловым действием	Пластик	Металл
L22M13MEP121*	Двухсторонний роликовый механизм	Пластик	Пластик
L22M13MEP122	Угловой ролик с двухсторонним движением, регулируемый	Пластик	Пластик
L22M13MEP123*	Угловой ролик с двухсторонним движением, регулируемый	Пластик	Пластик
L22M13MEP124*	Угловой ролик с двухсторонним движением, регулируемый	Пластик	Пластик
L22M13MEL121*	Угловой ролик с двухсторонним движением, регулируемый	Пластик	Резина
L22M13MEM121*	Двухсторонний роликовый механизм	Пластик	Металл
L22M13MEM122	Угловой ролик с двухсторонним движением, регулируемый	Пластик	Металл
L22M13MEM123*	Угловой ролик с двухсторонним движением, регулируемый	Пластик	Металл
L22M13MEM124*	Двухсторонний роликовый механизм	Пластик	Металл
L22M13PUM211*	Плунжер	Пластик	Металл
L22M13MUM331*	Роликовый плунжер	Пластик	Металл
L22M13SOM101	Пружинная спица	Пластик	Металл
L22M13SOM102	Пружинный рычаг	Пластик	Металл
L22M13ROP101*	Жёсткий стержень	Пластик	Пластик
L22M13SOP101	Пружинный рычаг	Пластик	Пластик-Металл
L22M13SOP102	Пружинный рычаг	Пластик	Пластик-Металл
L22M13SOP103	Пружинный рычаг	Пластик	Пластик-Металл



L3K13MIM411



L3K13MEP124



L3K13MUM331



L3K13REF121



L3K13MIP311



L3K13MEM121



L3K13MEL122



L3K13MEM124



L3K13PUM211



L3K13ROP101

L3 серия, пластиковый корпус, мгновенное действие, IP 65

Код	Тип привода	Материал привода	Материал наконечника
L3K13MIP311*	Однонаправленный ролик с угловым действием	Пластик	Пластик
L3K13MIP411*	Однонаправленный ролик с угловым действием	Пластик	Пластик
L3K13MIM311*	Однонаправленный ролик с угловым действием	Пластик	Металл
L3K13MIM411*	Однонаправленный ролик с угловым действием	Пластик	Металл
L3K13MEP121*	Двухсторонний роликовый механизм	Пластик	Пластик
L3K13MEP122	Угловой ролик с двухсторонним движением, регулируемый	Пластик	Пластик
L3K13MEP123*	Угловой ролик с двухсторонним движением, регулируемый	Пластик	Пластик
L3K13MEP124*	Угловой ролик с двухсторонним движением, регулируемый	Пластик	Пластик
L3K13MEM121*	Угловой ролик с двухсторонним движением, регулируемый	Пластик	Металл
L3K13MEM122	Угловой ролик с двухсторонним движением, регулируемый	Пластик	Металл
L3K13MEM123*	Угловой ролик с двухсторонним движением, регулируемый	Пластик	Металл
L3K13MEM124*	Угловой ролик с двухсторонним движением, регулируемый	Пластик	Металл
L3K13MEL121*	Угловой ролик с двухсторонним движением, регулируемый	Пластик	Резина
L3K13MEL122	Угловой ролик с двухсторонним движением, регулируемый	Пластик	Резина
L3K13PUM211*	Плунжер	Пластик	Металл
L3K13MUM331*	Роликовый плунжер	Пластик	Металл
L3K13SOM101	Пружинная спица	Пластик	Металл
L3K13SOM102	Пружинный рычаг	Пластик	Металл
L3K13ROP101*	Жёсткий стержень	Пластик	Пластик
L3K13SOP101	Пружинный рычаг	Пластик	Пластик-Металл
L3K13SOP102	Пружинный рычаг	Пластик	Пластик-Металл
L3K13SOP103	Пружинный рычаг	Пластик	Пластик-Металл
L3K13REM121*	Металлический рычаг	Пластик	Металл
L3K13REF121	Жесткий стержень	Пластик	Волокно

* Функция принудительного размыкания

Примечание: Для выбора контактной группы см. таблицу на стр. 37



L4K16MIM311



L4K16MEP121

L4 серия, алюминиевый корпус, двойной блок контакт, мгновенное действие, IP 65 (кроме MIP111, MIM111)

Код	Тип привода	Материал привода	Материал наконечника
L4K16MIM111	Однонаправленный ролик с угловым действием	Металл	Металл
L4K16MIP111	Однонаправленный ролик с угловым действием	Металл	Пластик
L4K16MIP211	Однонаправленный ролик с угловым действием	Металл	Пластик
L4K16MIM211	Однонаправленный ролик с угловым действием	Металл	Металл
L4K16MIP311	Однонаправленный ролик с угловым действием	Пластик	Пластик
L4K16MIM311	Однонаправленный ролик с угловым действием	Пластик	Металл
L4K16MEP121	Угловой ролик с двухсторонним движением, регулируемый	Пластик	Пластик
L4K16MEM121	Угловой ролик с двухсторонним движением, регулируемый	Пластик	Металл
L4K16PUM211	Плунжер	Пластик	Металл
L4K16MUM331	Роликовый плунжер	Пластик	Металл



L5K13MIP311



L5K13MIP411

L5 серия, пластиковый корпус, мгновенное действие, IP 65

Код	Тип привода	Материал привода	Материал наконечника
L5K13MIP211*	Однонаправленный ролик с угловым действием	Пластик	Пластик
L5K13MIP311*	Однонаправленный ролик с угловым действием	Пластик	Пластик
L5K13MIM311R	Однонаправленный ролик с угловым действием, с функцией сброса	Пластик	Металл
L5K13MIP411*	Однонаправленный ролик с угловым действием	Пластик	Пластик
L5K13MIP411R*	Однонаправленный ролик с угловым действием, с функцией сброса	Пластик	Пластик
L5K13MIM211*	Однонаправленный ролик с угловым действием	Пластик	Металл
L5K13MIM311*	Однонаправленный ролик с угловым действием	Пластик	Металл
L5K13MIM411*	Однонаправленный ролик с угловым действием	Пластик	Металл
L5K13MIM411R	Однонаправленный ролик с угловым действием, с функцией сброса	Пластик	Металл
L5K13MEP121*	Реверсивный ролик с угловым действием	Пластик	Пластик
L5K13MEP122*	Реверсивный ролик с угловым действием, регулируемый	Пластик	Пластик
L5K13MEP123*	Реверсивный ролик с угловым действием, регулируемый	Пластик	Пластик
L5K13MEP124*	Реверсивный ролик с угловым действием, регулируемый	Пластик	Пластик
L5K13MEM121*	Реверсивный ролик с угловым действием	Пластик	Металл
L5K13MEM122*	Реверсивный ролик с угловым действием, регулируемый	Пластик	Металл
L5K13MEM123*	Реверсивный ролик с угловым действием, регулируемый	Пластик	Металл
L5K13MEL121*	Реверсивный ролик с угловым действием	Пластик	Резина
L5K13MEL122*	Реверсивный ролик с угловым действием, регулируемый	Пластик	Резина
L5K13MEL123*	Реверсивный ролик с угловым действием, регулируемый	Пластик	Резина
L5K13MEL123A*	Реверсивный ролик с угловым действием, регулируемый	Пластик	Резина
L5K13MEM124*	Реверсивный ролик с угловым действием, регулируемый	Пластик	Металл
L5K13PUM211*	Плунжер	Пластик	Металл
L5K13PUM211R*	Плунжер, с сбросом	Пластик	Металл
L5K13PUP211	Плунжер	Пластик	Пластик
L5K13MUM331*	Роликовый плунжер	Пластик	Металл
L5K13MUM331R*	Роликовый плунжер, с функцией сброса	Пластик	Металл
L5K13MUM332R*	Роликовый плунжер, с функцией сброса	Пластик	Металл
L5K13SOM101	Пружинная спица	Пластик	Металл
L5K13SOM102	Пружинный рычаг	Пластик	Металл
L5K13SOM103	Пружинный рычаг	Пластик	Металл
L5K13SOP101	Пружинная спица	Пластик	Пластик-Металл
L5K13SOP102	Пружинный рычаг	Пластик	Пластик-Металл
L5K13SOP103	Пружинный рычаг	Пластик	Пластик-Металл
L5K13ROP101*	Жёсткий стержень	Пластик	Пластик
L5K13CPDE	Экстренная остановка	Пластик	Пластик
L5K13REM121	Металлический рычаг	Пластик	Металл
L5K13REF121	Жесткий стержень	Пластик	Волокно

* Функция принудительного размыкания Примечание: Для выбора контактной группы см. таблицу на стр. 37



L5K23LEM411



L5K23BEM621

Серия L5, пластиковый корпус, синхронное срабатывание, IP 65

Код	Тип привода	Материал привода	Материал наконечника
L5K23MEL123A	Угловой ролик с двухсторонним движением, регулируемый	Пластик	Резина
L5K23SOM103	Пружинный рычаг	Пластик	Металл
L5K23LEM411*	Петля	Пластик	Металл
L5K23LEM412*	Петля	Пластик	Металл
L5K23LEM511*	Петля	Пластик	Металл
L5K23LEM621*	Петля	Пластик	Металл
L5K23LEM622*	Петля	Пластик	Металл
L5K23BEM621*	Вращающаяся трубка	Пластик	Металл
L5K23LUM321*	Изогнутый ключ	Пластик	Металл
L5K23LUM322*	Прямой ключ	Пластик	Металл



L5K13CPDE



L5K23LUM323



L5K23LUM321



L5K23LUM322



L5K42MEP123



L5K42MEP124



L5K42MEM121



L5K42MEL121



L51K13MIM311



L51K13MIP211



L51K13MEM121



L51K13MIM411



L51K13MEL122



L51K13MEM122



L51K13SOM101



L51K13SOM102



L51K13MUM331



L51K13MEM124



L51K13REF121



L51K13ROP101

Серия L5, пластиковый корпус, синхронное срабатывание, IP 65

L5K23LUM323	Подвижный ключ	Пластик	Металл
L5K23MUM332R*	Роликовый плунжер, с функцией сброса	Пластик	Металл
L5K23CPDE	Экстренная остановка	Пластик	Пластик
L5K23LUM324	Подвижный ключ	Пластик	Металл

Примечание: Для выбора контактной группы см. таблицу на стр. 37

L5 серия, пластиковый корпус, синхронное срабатывание, независимые блоки контактов (1НЗ правый + 1НЗ левый), IP 65

Код	Тип привода	Материал привода	Материал наконечника
L5K42MEP121*	Реверсивный ролик с угловым действием	Пластик	Пластик
L5K42MEP122*	Реверсивный ролик с угловым действием, регулируемый	Пластик	Пластик
L5K42MEP123*	Реверсивный ролик с угловым действием, регулируемый	Пластик	Пластик
L5K42MEP124*	Реверсивный ролик с угловым действием, регулируемый	Пластик	Пластик
L5K42MEM121*	Реверсивный ролик с угловым действием	Пластик	Металл
L5K42MEM122*	Реверсивный ролик с угловым действием, регулируемый	Пластик	Металл
L5K42MEM123*	Реверсивный ролик с угловым действием, регулируемый	Пластик	Металл
L5K42MEL121*	Реверсивный ролик с угловым действием	Пластик	Резина
L5K42MEL122*	Реверсивный ролик с угловым действием, регулируемый	Пластик	Резина
L5K42MEL123*	Реверсивный ролик с угловым действием, регулируемый	Пластик	Резина
L5K42MEM124*	Реверсивный ролик с угловым действием, регулируемый	Пластик	Металл

L51 серия, металлический корпус, мгновенное действие, IP 65

Код	Тип привода	Материал привода	Материал наконечника
L51K13MIP211	Однонаправленный ролик с угловым действием	Металл	Пластик
L51K13MIP311*	Однонаправленный ролик с угловым действием	Металл	Пластик
L51K13MIP411	Однонаправленный ролик с угловым действием	Металл	Пластик
L51K13MIM211	Однонаправленный ролик с угловым действием	Металл	Металл
L51K13MIM311*	Однонаправленный ролик с угловым действием	Металл	Металл
L51K13MIM411*	Однонаправленный ролик с угловым действием	Металл	Металл
L51K13MEP121*	Реверсивный ролик с угловым действием	Металл	Пластик
L51K13MEP122*	Реверсивный ролик с угловым действием, регулируемый	Металл	Пластик
L51K13MEP123*	Реверсивный ролик с угловым действием, регулируемый	Металл	Пластик
L51K13MEP124*	Реверсивный ролик с угловым действием, регулируемый	Металл	Пластик
L51K13MEP125*	Реверсивный ролик с угловым действием	Металл	Пластик-Металл
L51K13MEM121*	Реверсивный ролик с угловым действием	Металл	Металл
L51K13MEM122*	Реверсивный ролик с угловым действием, регулируемый	Металл	Металл
L51K13MEM123*	Реверсивный ролик с угловым действием, регулируемый	Металл	Металл
L51K13MEL121*	Реверсивный ролик с угловым действием	Металл	Резина
L51K13MEL122*	Реверсивный ролик с угловым действием, регулируемый	Металл	Резина
L51K13MEL123*	Реверсивный ролик с угловым действием, регулируемый	Металл	Резина
L51K13MEL123A*	Реверсивный ролик с угловым действием, регулируемый	Металл	Резина
L51K13MEM124*	Реверсивный ролик с угловым действием, регулируемый	Металл	Пластик-Металл
L51K13MEM125*	Реверсивный ролик с угловым действием	Металл	Металл
L51K13PUM211*	Плунжер	Металл	Пластик-Металл
L51K13MUM331*	Роликовый плунжер	Металл	Пластик-Металл
L51K13MUM331F	Роликовый плунжер, с фиксацией	Металл	Пластик-Металл
L51K13SOM101	Пружинная спица	Металл	Пластик-Металл
L51K13SOM102	Пружинный рычаг	Металл	Металл
L51K13SOM103	Пружинный рычаг	Металл	Металл
L51K13SOP101	Пружинный рычаг	Металл	Пластик-Металл
L51K13SOP102	Пружинный рычаг	Металл	Пластик-Металл
L51K13SOP103	Пружинный рычаг	Металл	Пластик-Металл
L51K13ROP101*	Жёсткий стержень	Металл	Пластик
L51K13REF121	Жёсткий стержень	Металл	Волокно
L51K13REM121*	Жёсткий стержень	Металл	Металл
L51K13LEM411	Петля	Металл	Металл
L51K13LEM412	Петля	Металл	Металл
L51K13LEM511	Петля	Металл	Металл
L51K13LEM621	Петля	Металл	Металл
L51K13LEM622	Петля	Металл	Металл

* Функция принудительного размыкания

Примечание: Для выбора контактной группы см. таблицу на стр. 37



L51K23HUM112



L51K23LUM321



L51K23LUM322



L51K23LUM323

L51 серия, металлический корпус, мгновенное действие, IP 65

Код	Тип привода	Материал привода	Материал наконечника
L51K23LUM321*	Изогнутый ключ	Металл	Металл
L51K23LUM322*	Прямой ключ	Металл	Металл
L51K23LUM323	Подвижный ключ	Металл	Металл
L51K23LUM324	Подвижный ключ	Металл	Металл
L51K23HUM111	Металлическое кольцо	Металл	Металл
L51K23HUM112	Металлическое кольцо со сбросом	Металл	Металл

Примечание: Максимальная длина используемого троса составляет 12 метров для концевых выключателей L51K23HUM111 и L51K23HUM112



L52K13MIM311



L52K13MIM411



L52K13MEP123



L52K13MEP124



L52K13MUM331



L52K13PUM211



L52K13REF121



L52K13REM121



L52K13MEL122



L52K13MIP211



L52K13MEL123



L52K13MEP121

L52 серия, металлический корпус, синхронное срабатывание, IP 65

Код	Тип привода	Материал привода	Материал наконечника
L52K13MIP211	Однонаправленный ролик с угловым действием	Металл	Пластик
L52K13MIP311*	Однонаправленный ролик с угловым действием	Металл	Пластик
L52K13MIP411*	Однонаправленный ролик с угловым действием	Металл	Пластик
L52K13MIM211	Однонаправленный ролик с угловым действием	Металл	Металл
L52K13MIM311*	Однонаправленный ролик с угловым действием	Металл	Металл
L52K13MIM411*	Однонаправленный ролик с угловым действием	Металл	Металл
L52K13MEP121*	Реверсивный ролик с угловым действием	Металл	Пластик
L52K13MEP122*	Реверсивный ролик с угловым действием, регулируемый	Металл	Пластик
L52K13MEP123*	Реверсивный ролик с угловым действием, регулируемый	Металл	Пластик
L52K13MEP124*	Реверсивный ролик с угловым действием, регулируемый	Металл	Пластик
L52K13MEP125*	Реверсивный ролик с угловым действием	Металл	Пластик-Металл
L52K13MEM121*	Реверсивный ролик с угловым действием	Металл	Металл
L52K13MEM122*	Реверсивный ролик с угловым действием, регулируемый	Металл	Металл
L52K13MEM123*	Реверсивный ролик с угловым действием, регулируемый	Металл	Металл
L52K13MEL121*	Реверсивный ролик с угловым действием	Металл	Резина
L52K13MEL122*	Реверсивный ролик с угловым действием, регулируемый	Металл	Резина
L52K13MEL123*	Реверсивный ролик с угловым действием, регулируемый	Металл	Резина
L52K13MEM124*	Реверсивный ролик с угловым действием, регулируемый	Металл	Металл
L52K13PUM211*	Плунжер	Металл	Металл
L52K13MUM331*	Роликовый плунжер	Металл	Металл
L52K13MUP331	Роликовый плунжер	Металл	Пластик
L52K13SOM101	Пружинная спица	Металл	Металл
L52K13SOM102	Пружинный рычаг	Металл	Металл
L52K13SOM103	Пружинный рычаг	Металл	Металл
L52K13SOP101	Пружинный рычаг	Металл	Пластик-Металл
L52K13SOP102	Пружинный рычаг	Металл	Пластик-Металл
L52K13SOP103	Пружинный рычаг	Металл	Пластик-Металл
L52K13ROP101*	Жёсткий стержень	Металл	Пластик
L52K13REF121	Жёсткий стержень	Металл	Волокно
L52K13REM121*	Жёсткий стержень	Металл	Металл
L52K13LEM411	Петля	Металл	Металл
L52K13LEM412	Петля	Металл	Металл
L52K13LEM511	Петля	Металл	Металл
L52K13LEM621	Петля	Металл	Металл
L52K13LEM622	Петля	Металл	Металл

* Функция принудительного размыкания

Примечание: Для выбора контактной группы см. таблицу на стр. 37



L52K23NUM111



L52K23NUM112



L52K23LUM322



L52K23LUM323

Серия L52, Металлический корпус, синхронное срабатывание, IP 65

Код	Тип привода	Материал привода	Материал наконечника
L52K23LUM321*	Изогнутый ключ	Металл	Металл
L52K23LUM322*	Прямой ключ	Металл	Металл
L52K23LUM323	Подвижный ключ	Металл	Металл
L52K23LUM324	Подвижный ключ	Металл	Металл
L52K23NUM111	Металлическое кольцо	Металл	Металл
L52K23NUM112	Металлическое кольцо со сбросом	Металл	Металл

* Функция принудительного размыкания ⊕

Примечание: Максимальная длина используемого троса составляет 12 метров для концевых выключателей L52K23NUM111 и L52K23NUM112.



L53K13MIM311



L53K13MIP211



L53K13MEL123



L53K13MEP125



L53K13PUM211



L53K13MEL123A



L53K13MEM121



L53K13MUM331



L53K13SOM102



L53K13SOP103



L53K23LEM621



L53K13MEM124

L53 серия, металлический корпус, 3 кабельных ввода, мгновенное действие, IP 65

Код	Тип привода	Материал привода	Материал наконечника
L53K13MIP211	Однонаправленный ролик с угловым действием	Металл	Пластик
L53K13MIP311*	Однонаправленный ролик с угловым действием	Металл	Пластик
L53K13MIP411*	Однонаправленный ролик с угловым действием	Металл	Пластик
L53K13MIM211	Однонаправленный ролик с угловым действием (22мм)	Металл	Металл
L53K13MIM311*	Однонаправленный ролик с угловым действием	Металл	Металл
L53K13MEP121*	Двухсторонний роликовый механизм	Металл	Пластик
L53K13MEP122*	Реверсивный ролик с угловым действием	Металл	Пластик
L53K13MEP123*	Реверсивный ролик с угловым действием, регулируемый	Металл	Пластик
L53K13MEP124*	Реверсивный ролик с угловым действием, регулируемый	Металл	Пластик
L53K13MEP125*	Реверсивный ролик с угловым действием, регулируемый	Металл	Пластик
L53K13MEM121*	Реверсивный ролик с угловым действием	Металл	Металл
L53K13MEM122*	Реверсивный ролик с угловым действием	Металл	Металл
L53K13MEM123*	Реверсивный ролик с угловым действием, регулируемый	Металл	Металл
L53K13MEL121*	Реверсивный ролик с угловым действием, регулируемый	Металл	Резина
L53K13MEL122*	Реверсивный ролик с угловым действием	Металл	Резина
L53K13MEL123*	Реверсивный ролик с угловым действием, регулируемый	Металл	Резина
L53K13MEL123A*	Реверсивный ролик с угловым действием, регулируемый	Металл	Резина
L53K13MEM124*	Реверсивный ролик с угловым действием, регулируемый	Металл	Металл
L53K13MEM125*	Реверсивный ролик с угловым действием, регулируемый	Металл	Металл
L53K13PUM211*	Плунжер	Металл	Металл
L53K13MUM331*	Роликовый плунжер	Металл	Металл
L53K13MUP331	Роликовый плунжер	Металл	Пластик
L53K13SOM101	Пружинная спица	Металл	Металл
L53K13SOM102	Пружинный рычаг	Металл	Металл
L53K13SOM103	Пружинный рычаг	Металл	Металл
L53K13SOP101	Пружинный рычаг	Металл	Пластик-Металл
L53K13SOP102	Пружинный рычаг	Металл	Пластик-Металл
L53K13SOP103	Пружинный рычаг	Металл	Пластик-Металл
L53K13ROP101*	Жёсткий стержень	Металл	Пластик
L53K13REF121	Жёсткий стержень	Металл	Волокно
L53K13REM121	Жёсткий стержень	Металл	Металл
L53K13LEM411	Петля	Металл	Металл
L53K13LEM412	Петля	Металл	Металл
L53K13LEM511	Петля	Металл	Металл
L53K13LEM621	Петля	Металл	Металл
L53K13LEM622	Петля	Металл	Металл

* Функция принудительного размыкания ⊕

Примечание: Для выбора контактной группы см. таблицу на стр. 37



L53K23HUM111



L53K23HUM112



L53K23LUM321



L53K23LUM323

L53 серия, металлический корпус, 3 кабельных ввода, синхронное срабатывание, IP 65

Код	Тип привода	Материал привода	Материал наконечника
L53K23LUM321	Изогнутый ключ	Металл	Металл
L53K23LUM322	Прямой ключ	Металл	Металл
L53K23HUM111	Металлическое кольцо	Металл	Металл
L53K23HUM112	Металлическое кольцо со сбросом	Металл	Металл

Примечание: Максимальная длина используемого троса составляет 12 метров для концевых выключателей L51K23HUM111 и L51K23HUM112



L54K16MIP211



L54K16MIM211



L54K16MIP311



L54K16MIM311



L54K16MEP121



L54K16MEM121



L54K16MEM122



L54K16MEP124



L54K16MEM123



L54K16MEM124



L54K16PUM211



L54K16MEL121



L54K16MEL123



L54K16MEP122



L54K16MUM331

L54 серия, металлический корпус, мгновенное действие и синхронное срабатывание, IP 65

Код	Тип привода	Материал привода	Материал наконечника
L54K16MIP211	Однонаправленный ролик с угловым действием	Металл	Пластик
L54K16MIM211	Однонаправленный ролик с угловым действием	Металл	Металл
L54K16MIP311	Однонаправленный ролик с угловым действием	Металл	Пластик
L54K16MIM311	Однонаправленный ролик с угловым действием	Металл	Металл
L54K16MEP121	Реверсивный ролик с угловым действием	Металл	Пластик
L54K16MEM121	Реверсивный ролик с угловым действием	Металл	Металл
L54K16MEP122	Реверсивный ролик с угловым действием, регулируемый	Металл	Пластик
L54K16MEM122	Реверсивный ролик с угловым действием, регулируемый	Металл	Металл
L54K16MEP123	Реверсивный ролик с угловым действием, регулируемый	Металл	Пластик
L54K16MEM123	Реверсивный ролик с угловым действием, регулируемый	Металл	Металл
L54K16MEP124	Реверсивный ролик с угловым действием, регулируемый	Металл	Пластик
L54K16MEM124	Реверсивный ролик с угловым действием, регулируемый	Металл	Металл
L54K16MEL121	Реверсивный ролик с угловым действием	Металл	Резина
L54K16MEL122	Реверсивный ролик с угловым действием, регулируемый	Металл	Резина
L54K16MEL123	Реверсивный ролик с угловым действием, регулируемый	Металл	Резина
L54K16PUM211	Плунжер	Металл	Металл
L54K16MUM331	Роликовый плунжер	Металл	Металл



L61K13PUM211



L61K13MUM331



L61K13MEM121



L61K13MEP121



L61K13MIM311

L61 серия, металлический корпус, с кабелем 2 м, IP67

Код	Тип привода	Материал привода	Материал наконечника
L61K13MUM331*	Роликовый плунжер	Металл	Металл
L61K13PUM211*	Плунжер	Металл	Металл
L61K13MEM121*	Реверсивный ролик с угловым действием	Металл	Металл
L61K13MEP121*	Реверсивный ролик с угловым действием	Металл	Пластик
L61K13MIM311*	Реверсивный ролик с угловым действием	Металл	Металл
L61K13MIP311*	Реверсивный ролик с угловым действием	Металл	Пластик
L61K13SOM101	Пружинная спица	Металл	Металл



L66K13MUM331



L66K13PUM211



L66K13MEP121



L66K13MEM121



L66K13MIP311

L66 серия, пластиковый корпус, с кабелем 2 м, IP67

Код	Тип привода	Материал привода	Материал наконечника
L66K13MUM331*	Роликовый плунжер	Металл	Металл
L66K13PUM211*	Плунжер	Металл	Металл
L66K13MEM121*	Реверсивный ролик с угловым действием	Пластик	Металл
L66K13MEP121*	Реверсивный ролик с угловым действием	Пластик	Пластик
L66K13MIM311*	Реверсивный ролик с угловым действием	Пластик	Металл
L66K13MIP311*	Реверсивный ролик с угловым действием	Пластик	Пластик
L66K13SOM101	Пружинная спица	Пластик	Металл

* Функция принудительного размыкания

Запасные части концевых выключателей

Запасные части - приводы

Код	Серия корпуса	Тип привода	Материал наконечника	Характеристики	Кол-во в упак.
LD11MIP111	L1,L4	Однонаправленный ролик с угловым действием	Пластик	Листовая металлическая конструкция	20
LD11MIM111	L1,L4	Однонаправленный ролик с угловым действием	Металл	Листовая металлическая конструкция	20
LD22MIP211	L1,L2,L4	Однонаправленный ролик с угловым действием	Пластик	Металлическая конструкция	20
LD22MIM211	L1,L2,L4	Однонаправленный ролик с угловым действием	Металл	Металлическая конструкция	20
LD23MIP311	L1,L2,L3,L4	Однонаправленный ролик с угловым действием	Пластик	Пластиковая конструкция	20
LD23MIM311	L1,L2,L3,L4	Однонаправленный ролик с угловым действием	Металл	Пластиковая конструкция	20
LD23MIP411	L3	Однонаправленный ролик с угловым действием	Пластик	Наклонная пластиковая конструкция	20
LD23MIM411	L3	Однонаправленный ролик с угловым действием	Металл	Наклонная пластиковая конструкция	20
LD23MEP121	L1,L2,L3,L4	Реверсивный ролик с угловым действием	Пластик	Пластиковая конструкция-вращающийся рычаг	20
LD23MEM121	L1,L2,L3,L4	Реверсивный ролик с угловым действием	Металл	Пластиковая конструкция-вращающийся рычаг	20
LD23PUM211	L1,L2,L3,L4	Плунжер	Металл	Пластиковая конструкция	20
LD23MUM331	L1,L2,L3,L4	Роликовый плунжер	Металл	Пластиковая конструкция	20
LD23SOM101	L1,L2,L3	Пружинная спица	Металл	Пластиковая конструкция многоходовая	20
LD23SOM102	L1,L2,L3	Пружинный рычаг	Металл	Пластиковая конструкция многоходовая	20
LD23SOP101	L1,L2,L3	Пружинный рычаг	Пластик	Пластиковая конструкция многоходовая	20
LD23SOP102	L1,L2,L3	Пружинный рычаг	Пластик	Пластиковая конструкция многоходовая	20
LD23SOP103	L1,L2,L3	Пружинный рычаг	Пластик	Пластиковая конструкция многоходовая	20
LD23ROP101	L1,L2,L3	Жёсткий стержень	Пластик	Пластиковая конструкция многоходовая	20
LD23MEL121	L1,L2,L3	Реверсивный ролик с угловым действием	Резина	Пластиковая конструкция-вращающийся рычаг	20
LD23MEP123	L2,L3	Реверсивный ролик с угловым действием, регулируемый	Пластик	Пластиковая конструкция-вращающийся рычаг	20
LD23MEM123	L2,L3	Реверсивный ролик с угловым действием, регулируемый	Металл	Пластиковая конструкция-вращающийся рычаг	20
LD33MIM311	L5	Однонаправленный ролик с угловым действием	Металл	Наклонная пластиковая конструкция	20
LD33MIP311	L5	Однонаправленный ролик с угловым действием	Пластик	Наклонная пластиковая конструкция	20
LD33MIP411	L5	Однонаправленный ролик с угловым действием	Пластик	Наклонная пластиковая конструкция	20
LD33MEP121	L5	Реверсивный ролик с угловым действием	Пластик	Пластиковая конструкция-вращающийся рычаг	20
LD33MEP122	L5	Реверсивный ролик с угловым действием, регулируемый	Пластик	Пластиковая конструкция-вращающийся рычаг	20
LD33MEP123	L5	Реверсивный ролик с угловым действием, регулируемый	Пластик	Пластиковая конструкция-вращающийся рычаг	20
LD33MEM122	L5	Реверсивный ролик с угловым действием, регулируемый	Металл	Пластиковая конструкция-вращающийся рычаг	20
LD33MEL121	L5	Реверсивный ролик с угловым действием	Резина	Пластиковая конструкция-вращающийся рычаг	20
LD33MEL122	L5	Реверсивный ролик с угловым действием, регулируемый	Резина	Пластиковая конструкция-вращающийся рычаг	20
LD33MEL123	L5	Реверсивный ролик с угловым действием, регулируемый	Резина	Пластиковая конструкция-вращающийся рычаг	20
LD33MEL124	L5	Реверсивный ролик с угловым действием, регулируемый	Резина	Пластиковая конструкция-вращающийся рычаг	20
LD33MUP331	L5	Роликовый плунжер	Пластик	Пластиковая конструкция	20
LD33MUM331	L5	Роликовый плунжер	Металл	Пластиковая конструкция	20
LD33CPDE	L5	Аварийный стоп	Пластик	Пластиковая конструкция	20
LD33CPA	L5	Адаптер кнопки	-	-	20
LA33LUM321	L5,L51,L52,L53	Изогнутый ключ	Металл	-	20
LA33LUM322	L5,L51,L52,L53	Прямой ключ	Металл	-	20
LA33LUM323	L5,L51,L52,L53	Подвижный ключ	Пластик	-	20
LA33LUM324	L5,L51,L52,L53	Подвижный ключ	Пластик	-	20



LD51SOM102



LD51SOP102



LD51MEP121



LD51MIP311



LD51MUM331

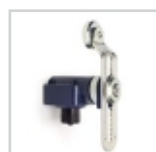

LD51MEM124



LD51MEM123



LD51MEP123



LK20K13



LK20K25



LK20K12



LK20K22



LK20K28



LK10K13



LK11K13



LK20K42



L5K13



L52K13

Запасные части - приводы

Код	Серия корпуса	Тип привода	Материал наконечника	Характеристики	Кол-во в упак.
LD33SOM101	L5	Пружинная спица	Металл	Пластиковая конструкция-многоходовая	20
LD33SOP101	L5	Пружинная спица	Пластик	Пластиковая конструкция-многоходовая	20
LD33SOM102	L5	Пружинный рычаг	Металл	Пластиковая конструкция-многоходовая	20
LD33SOP102	L5	Пружинный рычаг	Пластик	Пластиковая конструкция-многоходовая	20
LD33LUM321	L5	Петля	Металл	Металлическая конструкция - ключ	20
LD33LUM322	L5	Петля	Металл	Металлическая конструкция - ключ	20
LD33LEM622	L5	Петля	Металл	Металлическая конструкция - ключ	20
LD33BEM621	L5	Вращающаяся трубка	Металл	Металлическая конструкция-вращающаяся трубка	20
LD33REF121	L5	Жёсткий стержень	Волокно	Пластиковая конструкция-жёсткий стержень	20
LD51MIM311	L51, L52	Однонаправленный ролик с угловым действием	Металл	Металлическая конструкция	20
LD51MIP211	L51, L52	Однонаправленный ролик с угловым действием	Пластик	Металлическая конструкция	20
LD51MIP311	L51, L52	Однонаправленный ролик с угловым действием	Пластик	Металлическая конструкция	20
LD51MEP121	L51, L52	Реверсивный ролик с угловым действием	Пластик	Металлическая конструкция	20
LD51MEM121	L51, L52	Реверсивный ролик с угловым действием	Металл	Металлическая конструкция	20
LD51MEP123	L51, L52	Реверсивный ролик с угловым действием	Пластик	Металлическая конструкция	20
LD51MEM123	L51, L52	Реверсивный ролик с угловым действием	Металл	Металлическая конструкция	20
LD51MEM124	L51, L52	Реверсивный ролик с угловым действием	Металл	Металлическая конструкция	20
LD51MEL121	L51, L52	Реверсивный ролик с угловым действием	Резина	Пластиковая конструкция	20
LD51MEL122	L51, L52	Реверсивный ролик с угловым действием	Резина	Пластиковая конструкция	20
LD51MUM331	L51, L52	Плунжер с роликом	Металл	Металлическая конструкция	20
LD51SOP101	L51, L52	Пружинная спица	Пластик	Металлическая конструкция - многоходовая	20
LD51SOP102	L51, L52	Пружинный рычаг	Пластик	Металлическая конструкция - многоходовая	20
LD51SOM102	L51, L52	Пружинный рычаг	Металл	Металлическая конструкция - многоходовая	20
LD53MIM311	L53, L54	Однонаправленный ролик с угловым действием	Металл	Металлическая конструкция	20
LD53MIP211	L53, L54	Однонаправленный ролик с угловым действием	Пластик	Металлическая конструкция	20
LD53MIP311	L53, L54	Однонаправленный ролик с угловым действием	Пластик	Металлическая конструкция	20
LD53MEP121	L53, L54	Реверсивный ролик с угловым действием	Пластик	Металлическая конструкция	20
LD53MEM121	L53, L54	Реверсивный ролик с угловым действием	Металл	Металлическая конструкция	20
LD53MEP123	L53, L54	Реверсивный ролик с угловым действием	Пластик	Металлическая конструкция	20
LD53MEM123	L53, L54	Реверсивный ролик с угловым действием	Металл	Металлическая конструкция	20
LD53MEM124	L53, L54	Реверсивный ролик с угловым действием	Металл	Металлическая конструкция	20
LD53MEL121	L53, L54	Реверсивный ролик с угловым действием	Резина	Металлическая конструкция	20
LD53MEL122	L53, L54	Реверсивный ролик с угловым действием	Резина	Металлическая конструкция	20
LD53MUM331	L53, L54	Плунжер с роликом	Металл	Металлическая конструкция	20
LD53SOP101	L53, L54	Пружинный рычаг	Металл	Металлическая конструкция	20
LD53SOP102	L53, L54	Пружинный рычаг	Пластик	Металлическая конструкция	20
LD53SOM102	L53, L54	Пружинный рычаг	Металл	Металлическая конструкция	20

Запасные части - блоки контактов

Код	Тип срабатывания	Тип контактной группы	Типы плунжеров	Тип корпуса	Кол-во в упак.
LK10K13	Мгновенное	1 НЗ + 1 НО	Короткий	L4	30
LK10K23	Синхронное	1 НЗ + 1 НО	Короткий	L4	30
LK11K13	Мгновенное	1 НЗ + 1 НО	Длинный	L4	30
LK11K23	Синхронное	1 НЗ + 1 НО	Длинный	L4	30
LK20K12	Мгновенное	2 НЗ	Короткий	L1, L2, L3, L5, L51, L52, L53, L54	20
LK20K13*	Мгновенное	1 НЗ + 1 НО	Короткий	L1, L2, L3, L5, L51, L52, L53, L54	20
LK20K22*	Синхронное	2 НЗ	Короткий	L1, L2, L3, L5, L51, L52, L53, L54	20
LK20K23*	Синхронное	1 НЗ + 1 НО	Короткий	L1, L2, L3, L5, L51, L52, L53, L54	20
LK20K25*	Синхронное	2 НЗ + 1 НО	Короткий	L1, L2, L3, L5, L51, L52, L53, L54	20
LK20K27*	Синхронное	1 НЗ + 2 НО	Короткий	L1, L2, L3, L5, L51, L52, L53, L54	20
LK20K28*	Синхронное	1 НЗ + 1 НЗ (серийный)	Короткий с задержкой	L1-L54, CSM10	20
LK20K29*	Синхронное	1 НЗ + 1 НО	Короткий с перекрытием	L1, L2, L3, L5, L51, L52, L53, L54	20
LK20K42*	Синхронное	1НЗ правый + 1НЗ левый	Независимые 2 НЗ	L5	20
LK20M13	Мгновенное	1 НЗ + 1 НО	Короткий	L22	20
LK20M23	Синхронное	1 НЗ + 1 НО	Короткий	L22	20

Запасные части - корпуса с блоками контактов

Код	Тип срабатывания	Тип контактной группы	Материал корпуса	Тип корпуса	Кол-во в упак.
L1K13	Мгновенное	1 НЗ + 1 НО	Алюминий	L1	1
L2K13	Мгновенное	1 НЗ + 1 НО	Алюминий	L2	1
L22M13	Мгновенное	1 НЗ + 1 НО	Пластик	L22	1
L3K13	Мгновенное	1 НЗ + 1 НО	Пластик	L3	1
L5K13	Мгновенное	1 НЗ + 1 НО	Пластик	L5	1
L51K13	Мгновенное	1 НЗ + 1 НО	Металл	L51	1
L52K13	Мгновенное	1 НЗ + 1 НО	Металл	L52	1
L53K13	Мгновенное	1 НЗ + 1 НО	Металл	L53	1
L54K16	Мгновенное	2 НЗ + 2 НО	Металл	L54	1

* Функция принудительного размыкания



Датчики

Датчики безконтактные серии S

- Быстрая коммутационная способность
- Простота установки
- Работа в экстремальных условиях
- Защита от короткого замыкания и перегрузки
- Защита от обратной полярности

Индуктивные бесконтактные переключатели (3 провода), IP67

Код	Тип корпуса	Напряжение	Расстояние срабатывания	Монтаж	Частота переключения	Подключение	Вывод
 SIM12FM1NC2	Цилиндр 12 мм	10-30V DC	2 мм	Скрытый	800 Гц	Провод (2 м)	NPN-НО
 SIM12FM1NSX	Цилиндр 12 мм	10-30V DC	2 мм	Скрытый	800 Гц	Разъём M12	NPN-НО
 SIM12FM1OC2	Цилиндр 12 мм	10-30V DC	2 мм	Скрытый	800 Гц	Провод (2 м)	NPN-НЗ
 SIM12FM1OSX	Цилиндр 12 мм	10-30V DC	2 мм	Скрытый	800 Гц	Разъём M12	NPN-НЗ
 SIM12FM1PC2	Цилиндр 12 мм	10-30V DC	2 мм	Скрытый	800 Гц	Провод (2 м)	PNP-НО
 SIM12FM1PSX	Цилиндр 12 мм	10-30V DC	2 мм	Скрытый	800 Гц	Разъём M12	PNP-НО
 SIM12FM1RC2	Цилиндр 12 мм	10-30V DC	2 мм	Скрытый	800 Гц	Провод (2 м)	PNP-НЗ
 SIM12FM1RSX	Цилиндр 12 мм	10-30V DC	2 мм	Скрытый	800 Гц	Разъём M12	PNP-НЗ
 SIM12NM1NC2	Цилиндр 12 мм	10-30V DC	4 мм	Выступающий	400 Гц	Провод (2 м)	NPN-НО
 SIM12NM1NSX	Цилиндр 12 мм	10-30V DC	4 мм	Выступающий	400 Гц	Разъём M12	NPN-НО
 SIM12NM1OC2	Цилиндр 12 мм	10-30V DC	4 мм	Выступающий	400 Гц	Провод (2 м)	NPN-НЗ
 SIM12NM1OSX	Цилиндр 12 мм	10-30V DC	4 мм	Выступающий	400 Гц	Разъём M12	NPN-НЗ
 SIM12NM1PC2	Цилиндр 12 мм	10-30V DC	4 мм	Выступающий	400 Гц	Провод (2 м)	PNP-НО
 SIM12NM1PSX	Цилиндр 12 мм	10-30V DC	4 мм	Выступающий	400 Гц	Разъём M12	PNP-НО
 SIM12NM1RC2	Цилиндр 12 мм	10-30V DC	4 мм	Выступающий	400 Гц	Провод (2 м)	PNP-НЗ
 SIM12NM1RSX	Цилиндр 12 мм	10-30V DC	4 мм	Выступающий	400 Гц	Разъём M12	PNP-НЗ
 SIM18FM1NC2	Цилиндр 18 мм	10-30V DC	5 мм	Скрытый	800 Гц	Провод (2 м)	NPN-НО
 SIM18FM1NSX	Цилиндр 18 мм	10-30V DC	5 мм	Скрытый	800 Гц	Разъём M12	NPN-НО
 SIM18FM1OC2	Цилиндр 18 мм	10-30V DC	5 мм	Скрытый	800 Гц	Провод (2 м)	NPN-НЗ
 SIM18FM1OSX	Цилиндр 18 мм	10-30V DC	5 мм	Скрытый	800 Гц	Разъём M12	NPN-НЗ
 SIM18FM1PC2	Цилиндр 18 мм	10-30V DC	5 мм	Скрытый	800 Гц	Провод (2 м)	PNP-НО
 SIM18FM1PSX	Цилиндр 18 мм	10-30V DC	5 мм	Скрытый	800 Гц	Разъём M12	PNP-НО
 SIM18FM1RC2	Цилиндр 18 мм	10-30V DC	5 мм	Скрытый	800 Гц	Провод (2 м)	PNP-НЗ
 SIM18FM1RSX	Цилиндр 18 мм	10-30V DC	5 мм	Скрытый	800 Гц	Разъём M12	PNP-НЗ
 SIM18NM1NC2	Цилиндр 18 мм	10-30V DC	8 мм	Выступающий	400 Гц	Провод (2 м)	NPN-НО
 SIM18NM1NSX	Цилиндр 18 мм	10-30V DC	8 мм	Выступающий	400 Гц	Разъём M12	NPN-НО
 SIM18NM1OC2	Цилиндр 18 мм	10-30V DC	8 мм	Выступающий	400 Гц	Провод (2 м)	NPN-НЗ
 SIM18NM1OSX	Цилиндр 18 мм	10-30V DC	8 мм	Выступающий	400 Гц	Разъём M12	NPN-НЗ
 SIM18NM1PC2	Цилиндр 18 мм	10-30V DC	8 мм	Выступающий	400 Гц	Провод (2 м)	PNP-НО
 SIM18NM1PSX	Цилиндр 18 мм	10-30V DC	8 мм	Выступающий	400 Гц	Разъём M12	PNP-НО
 SIM18NM1RC2	Цилиндр 18 мм	10-30V DC	8 мм	Выступающий	400 Гц	Провод (2 м)	PNP-НЗ
 SIM18NM1RSX	Цилиндр 18 мм	10-30V DC	8 мм	Выступающий	400 Гц	Разъём M12	PNP-НЗ
 SIM30FM1NC2	Цилиндр 30 мм	10-30V DC	10 мм	Скрытый	400 Гц	Провод (2 м)	NPN-НО
 SIM30FM1NSX	Цилиндр 30 мм	10-30V DC	10 мм	Скрытый	400 Гц	Разъём M12	NPN-НО
 SIM30FM1OC2	Цилиндр 30 мм	10-30V DC	10 мм	Скрытый	400 Гц	Провод (2 м)	NPN-НЗ
 SIM30FM1OSX	Цилиндр 30 мм	10-30V DC	10 мм	Скрытый	400 Гц	Разъём M12	NPN-НЗ
 SIM30FM1PC2	Цилиндр 30 мм	10-30V DC	10 мм	Скрытый	400 Гц	Провод (2 м)	PNP-НО
 SIM30FM1PSX	Цилиндр 30 мм	10-30V DC	10 мм	Скрытый	400 Гц	Разъём M12	PNP-НО
 SIM30FM1RC2	Цилиндр 30 мм	10-30V DC	10 мм	Скрытый	400 Гц	Провод (2 м)	PNP-НЗ
 SIM30FM1RSX	Цилиндр 30 мм	10-30V DC	10 мм	Скрытый	400 Гц	Разъём M12	PNP-НЗ
 SIM30NM1NC2	Цилиндр 30 мм	10-30V DC	15 мм	Выступающий	200 Гц	Провод (2 м)	NPN-НО
 SIM30NM1NSX	Цилиндр 30 мм	10-30V DC	15 мм	Выступающий	200 Гц	Разъём M12	NPN-НО
 SIM30NM1OC2	Цилиндр 30 мм	10-30V DC	15 мм	Выступающий	200 Гц	Провод (2 м)	NPN-НЗ
 SIM30NM1OSX	Цилиндр 30 мм	10-30V DC	15 мм	Выступающий	200 Гц	Разъём M12	NPN-НЗ
 SIM30NM1PC2	Цилиндр 30 мм	10-30V DC	15 мм	Выступающий	200 Гц	Провод (2 м)	PNP-НО
 SIM30NM1PSX	Цилиндр 30 мм	10-30V DC	15 мм	Выступающий	200 Гц	Разъём M12	PNP-НО
 SIM30NM1RC2	Цилиндр 30 мм	10-30V DC	15 мм	Выступающий	200 Гц	Провод (2 м)	PNP-НЗ
 SIM30NM1RSX	Цилиндр 30 мм	10-30V DC	15 мм	Выступающий	200 Гц	Разъём M12	PNP-НЗ
 SIQ18FP1NC2	Призма 18 мм	10-30V DC	5 мм	Скрытый	800 Гц	Провод (2 м)	NPN-НО
 SIQ18FP1NC7	Призма 18 мм	10-30V DC	5 мм	Скрытый	800 Гц	Провод (7м)	NPN-НО
 SIQ18FP1OC2	Призма 18 мм	10-30V DC	5 мм	Скрытый	800 Гц	Провод (2 м)	NPN-НЗ
 SIQ18FP1OC7	Призма 18 мм	10-30V DC	5 мм	Скрытый	800 Гц	Провод (7м)	NPN-НЗ
 SIQ18FP1PC2	Призма 18 мм	10-30V DC	5 мм	Скрытый	800 Гц	Провод (2 м)	PNP-НО
 SIQ18FP1PC7	Призма 18 мм	10-30V DC	5 мм	Скрытый	800 Гц	Провод (7м)	PNP-НО
 SIQ18FP1RC2	Призма 18 мм	10-30V DC	5 мм	Скрытый	800 Гц	Провод (2 м)	PNP-НЗ
 SIQ18FP1RC7	Призма 18 мм	10-30V DC	5 мм	Скрытый	800 Гц	Провод (7м)	PNP-НЗ

Индуктивные безконтактные переключатели (3 провода), IP67

Код	Тип корпуса	Напряжение	Расстояние срабатывания	Монтаж	Частота переключения	Подключение	Вывод
SIQ18NP1NC2	Призма 18 мм	10 - 30V DC	8 мм	Выступающий	400 Гц	Провод (2 м)	NPN-НО
SIQ18NP1NC7	Призма 18 мм	10 - 30V DC	8 мм	Выступающий	400 Гц	Провод (7 м)	NPN-НО
SIQ18NP1OC2	Призма 18 мм	10 - 30V DC	8 мм	Выступающий	400 Гц	Провод (2 м)	NPN-НЗ
SIQ18NP1OC7	Призма 18 мм	10 - 30V DC	8 мм	Выступающий	400 Гц	Провод (7 м)	NPN-НЗ
SIQ18NP1PC2	Призма 18 мм	10 - 30V DC	8 мм	Выступающий	400 Гц	Провод (2 м)	PNP-НО
SIQ18NP1PC7	Призма 18 мм	10 - 30V DC	8 мм	Выступающий	400 Гц	Провод (7 м)	PNP-НО
SIQ18NP1RC2	Призма 18 мм	10 - 30V DC	8 мм	Выступающий	400 Гц	Провод (2 м)	PNP-НЗ
SIQ18NP1RC7	Призма 18 мм	10 - 30V DC	8 мм	Выступающий	400 Гц	Провод (7 м)	PNP-НЗ



SIQ18NP1NC2



SIQ18NP1PC2

Ёмкостные безконтактные переключатели (3 провода), IP65

Код	Тип корпуса	Напряжение	Расстояние срабатывания	Монтаж	Материал корпуса	Подключение	Вывод
SCM18NP1NC2	Цилиндр 18 мм	10 - 30V DC	2-10 мм	Выступающий	Пластик	Провод (2 м)	NPN-НО
SCM18NP1OC2	Цилиндр 18 мм	10 - 30V DC	2-10 мм	Выступающий	Пластик	Провод (2 м)	NPN-НЗ
SCM18NP1PC2	Цилиндр 18 мм	10 - 30V DC	2-10 мм	Выступающий	Пластик	Провод (2 м)	PNP-НО
SCM18NP1RC2	Цилиндр 18 мм	10 - 30V DC	2-10 мм	Выступающий	Пластик	Провод (2 м)	PNP-НЗ
SCM30NM1NC2	Цилиндр 30 мм	10 - 30V DC	3-15 мм	Выступающий	Металл	Провод (2 м)	NPN-НО
SCM30NM1NSX	Цилиндр 30 мм	10 - 30V DC	3-15 мм	Выступающий	Металл	Разъём M12	NPN-НО
SCM30NM1OC2	Цилиндр 30 мм	10 - 30V DC	3-15 мм	Выступающий	Металл	Провод (2 м)	NPN-НЗ
SCM30NM1OSX	Цилиндр 30 мм	10 - 30V DC	3-15 мм	Выступающий	Металл	Разъём M12	NPN-НЗ
SCM30NM1PC2	Цилиндр 30 мм	10 - 30V DC	3-15 мм	Выступающий	Металл	Провод (2 м)	PNP-НО
SCM30NM1PSX	Цилиндр 30 мм	10 - 30V DC	3-15 мм	Выступающий	Металл	Разъём M12	PNP-НО
SCM30NM1RC2	Цилиндр 30 мм	10 - 30V DC	3-15 мм	Выступающий	Металл	Провод (2 м)	PNP-НЗ
SCM30NM1RSX	Цилиндр 30 мм	10 - 30V DC	3-15 мм	Выступающий	Металл	Разъём M12	PNP-НЗ
SCM30NP1NC2	Цилиндр 30 мм	10 - 30V DC	3-15 мм	Выступающий	Пластик	Провод (2 м)	NPN-НО
SCM30NP1NSX	Цилиндр 30 мм	10 - 30V DC	3-15 мм	Выступающий	Пластик	Разъём M12	NPN-НО
SCM30NP1OC2	Цилиндр 30 мм	10 - 30V DC	3-15 мм	Выступающий	Пластик	Провод (2 м)	NPN-НЗ
SCM30NP1OSX	Цилиндр 30 мм	10 - 30V DC	3-15 мм	Выступающий	Пластик	Разъём M12	NPN-НЗ
SCM30NP1PC2	Цилиндр 30 мм	10 - 30V DC	3-15 мм	Выступающий	Пластик	Провод (2 м)	PNP-НО
SCM30NP1PSX	Цилиндр 30 мм	10 - 30V DC	3-15 мм	Выступающий	Пластик	Разъём M12	PNP-НО
SCM30NP1RC2	Цилиндр 30 мм	10 - 30V DC	3-15 мм	Выступающий	Пластик	Провод (2 м)	PNP-НЗ
SCM30NP1RSX	Цилиндр 30 мм	10 - 30V DC	3-15 мм	Выступающий	Пластик	Разъём M12	PNP-НЗ



SPM18DP4DC2



SPQ50RP2CSX

Фотоэлектрические безконтактные переключатели (4 провода), IP65

Код	Тип корпуса	Напряжение	Расстояние срабатывания	Тип работы	Время отклика	Подключение	Вывод
SPM18DP4DC2	Цилиндр 18 мм	10 - 30V DC	400 мм	Диффузное отражение	2 мс	Провод (2 м)	PNP 1НО+1НЗ
SPM18DP4EC2	Цилиндр 18 мм	10 - 30V DC	400 мм	Диффузное отражение	2 мс	Провод (2 м)	NPN 1НО+1НЗ
SPQ50RP2CC2	Призма 50 мм	24 - 240V AC/DC	7 м	Светоотражение	Макс.20 мс	Провод (2 м)	Релейный выход
SPQ50RP2CSX	Призма 50 мм	24 - 240V AC/DC	7 м	Светоотражение	Макс.20 мс	Разъём M12*4	Релейный выход
SPQ50DP2CC2	Призма 50 мм	24 - 240V AC/DC	1 м	Диффузное отражение	Макс.20 мс	Провод (2 м)	Релейный выход
SPQ50DP2CSX	Призма 50 мм	24 - 240V AC/DC	1 м	Диффузное отражение	Макс.20 мс	Разъём M12*4	Релейный выход
SPB30MP6PC1	Шайба 30 мм	12 - 30V DC	15 см	Диффузное отражение	Макс.300 мс	Провод (1 м)	PNP-НО
SPB30MP6PSX	Шайба 30 мм	12 - 30V DC	15 см	Диффузное отражение	Макс.300 мс	Разъём M12	PNP-НО
SPB30MP6NC1	Шайба 30 мм	12 - 30V DC	15 см	Диффузное отражение	Макс.300 мс	Провод (1 м)	NPN-НО
SPB30MP6NSX	Шайба 30 мм	12 - 30V DC	15 см	Диффузное отражение	Макс.300 мс	Разъём M12	NPN-НО
SPB30MP6PC1	Шайба 30 мм	12-30V DC, PLC контроллер на 6 контактных	15 см	Диффузное отражение	Макс.300 мс	Провод (1 м)	PNP-НО

* Отражатель 40*60 мм входит в комплект моделей с диффузным отражением.

Запасные части

Код	Тип	Материал корпуса	Кол-во в упак.
SPQ50MON1	Устройство для сбоки SPQ50	Металл	1
SPQREF1	Отражатель 40x60 мм	Пластик	1
SPQREF2	Отражатель 100x100 мм	Пластик	1



SMB31LC2-B15



SMB10LSZ-B15



SMS10RC2-S15



SMS10RSZ-S15

Магнитные переключатели, IP68

Код	Тип корпуса	Контактная группа	Тип монтажа	Подключение	Индикация	Расстояние срабатывания	Кол-во в упак.
SMB10LC2-B1*	Призма 78 мм	1НЗ + 1НО	Левый выход	Провод (2 м)		5 мм / 8 мм	1
SMB10LSZ-B1*	Призма 78 мм	1НЗ + 1НО	Левый выход	Разъём М8*4		5 мм / 8 мм	1
SMB10RC2-B1*	Призма 78 мм	1НЗ + 1НО	Правый выход	Провод (2 м)		5 мм / 8 мм	1
SMB10RSZ-B1*	Призма 78 мм	1НЗ + 1НО	Правый выход	Разъём М8*4		5 мм / 8 мм	1
SMB11LC2-B1*	Призма 78 мм	1НЗ + 1НО	Левый выход	Провод (2 м)	LED	5 мм / 8 мм	1
SMB11LSZ-B1*	Призма 78 мм	1НЗ + 1НО	Левый выход	Разъём М8*4	LED	5 мм / 8 мм	1
SMB11RC2-B1*	Призма 78 мм	1НЗ + 1НО	Правый выход	Провод (2 м)	LED	5 мм / 8 мм	1
SMB11RSZ-B1*	Призма 78 мм	1НЗ + 1НО	Правый выход	Разъём М8*4	LED	5 мм / 8 мм	1
SMB20LC2-B1*	Призма 78 мм	2НЗ	Левый выход	Провод (2 м)		5 мм / 8 мм	1
SMB20LSZ-B1*	Призма 78 мм	2НЗ	Левый выход	Разъём М8*4		5 мм / 8 мм	1
SMB20RC2-B1*	Призма 78 мм	2НЗ	Правый выход	Провод (2 м)		5 мм / 8 мм	1
SMB20RSZ-B1*	Призма 78 мм	2НЗ	Правый выход	Разъём М8*4		5 мм / 8 мм	1
SMB21LC2-B1*	Призма 78 мм	2НЗ	Левый выход	Провод (2 м)	LED	5 мм / 8 мм	1
SMB21LSZ-B1*	Призма 78 мм	2НЗ	Левый выход	Разъём М8*4	LED	5 мм / 8 мм	1
SMB21RC2-B1*	Призма 78 мм	2НЗ	Правый выход	Провод (2 м)	LED	5 мм / 8 мм	1
SMB21RSZ-B1*	Призма 78 мм	2НЗ	Правый выход	Разъём М8*4	LED	5 мм / 8 мм	1
SMB30LC2-B1*	Призма 78 мм	2НЗ + НО	Левый выход	Провод (2 м)		5 мм / 8 мм	1
SMB30LSX-B1*	Призма 78 мм	2НЗ + НО	Левый выход	Разъём М12*8		5 мм / 8 мм	1
SMB30RC2-B1*	Призма 78 мм	2НЗ + НО	Правый выход	Провод (2 м)		5 мм / 8 мм	1
SMB30RSX-B1*	Призма 78 мм	2НЗ + НО	Правый выход	Разъём М12*8		5 мм / 8 мм	1
SMB31LC2-B1*	Призма 78 мм	2НЗ + НО	Левый выход	Провод (2 м)	LED	5 мм / 8 мм	1
SMB31LSX-B1*	Призма 78 мм	2НЗ + НО	Левый выход	Разъём М12*8	LED	5 мм / 8 мм	1
SMB31RC2-B1*	Призма 78 мм	2НЗ + НО	Правый выход	Провод (2 м)	LED	5 мм / 8 мм	1
SMB31RSX-B1*	Призма 78 мм	2НЗ + НО	Правый выход	Разъём М8*4	LED	5 мм / 8 мм	1
SMS10LC2-S15	Призма 22 мм	1НЗ + 1НО	Левый выход	Провод (2 м)		5 мм	1
SMS10LSZ-S15	Призма 22 мм	1НЗ + 1НО	Левый выход	Разъём М8*4		5 мм	1
SMS10RC2-S15	Призма 22 мм	1НЗ + 1НО	Правый выход	Провод (2 м)		5 мм	1
SMS10RSZ-S15	Призма 22 мм	1НЗ + 1НО	Правый выход	Разъём М8*4		5 мм	1
SMS11LC2-S15	Призма 22 мм	1НЗ + 1НО	Левый выход	Провод (2 м)	LED	5 мм	1
SMS11LSZ-S15	Призма 22 мм	1НЗ + 1НО	Левый выход	Разъём М8*4	LED	5 мм	1
SMS11RC2-S15	Призма 22 мм	1НЗ + 1НО	Правый выход	Провод (2 м)	LED	5 мм	1
SMS11RSZ-S15	Призма 22 мм	1НЗ + 1НО	Правый выход	Разъём М8*4	LED	5 мм	1
SMS20LC2-S15	Призма 22 мм	2НЗ	Левый выход	Провод (2 м)		5 мм	1
SMS20LSZ-S15	Призма 22 мм	2НЗ	Левый выход	Разъём М8*4		5 мм	1

Примечание 1: Код SMB10LC2-B1* означает привод совместно с переключателем: код переключателя - SMB10LC2, код привода - SMB15.

Примечание 2: * означает расстояние срабатывания, которое может равняться 5 или 8 мм (обозначение - 5 или 8 соответственно).



SMS10LC2-S15

Магнитные переключатели, IP68

Код	Тип корпуса	Контактная группа	Тип монтажа	Подключение	Индикация	Расстояние срабатывания	Кол-во в упак.
SMS20RC2-S15	Призма 22 мм	2НЗ	Правый выход	Провод (2 м)		5 мм	1
SMS20RSZ-S15	Призма 22 мм	2НЗ	Правый выход	Разъём M8*4		5 мм	1
SMS21LC2-S15	Призма 22 мм	2НЗ	Левый выход	Провод (2 м)	LED	5 мм	1
SMS21LSZ-S15	Призма 22 мм	2НЗ	Левый выход	Разъём M8*4	LED	5 мм	1
SMS21RC2-S15	Призма 22 мм	2НЗ	Правый выход	Провод (2 м)	LED	5 мм	1
SMS21RSZ-S15	Призма 22 мм	2НЗ	Правый выход	Разъём M8*4	LED	5 мм	1
SMS30LC2-S15	Призма 22 мм	2НЗ + НО	Левый выход	Провод (2 м)		5 мм	1
SMS30LSX-S15	Призма 22 мм	2НЗ + НО	Левый выход	Разъём M12*8		5 мм	1
SMS30RC2-S15	Призма 22 мм	2НЗ + НО	Правый выход	Провод (2 м)		5 мм	1
SMS30RSX-S15	Призма 22 мм	2НЗ + НО	Правый выход	Разъём M12*8		5 мм	1
SMS31LC2-S15	Призма 22 мм	2НЗ + НО	Левый выход	Провод (2 м)	LED	5 мм	1
SMS31LSX-S15	Призма 22 мм	2НЗ + НО	Левый выход	Разъём M12*8	LED	5 мм	1
SMS31RC2-S15	Призма 22 мм	2НЗ + НО	Правый выход	Провод (2 м)	LED	5 мм	1
SMS31RSX-S15	Призма 22 мм	2НЗ + НО	Правый выход	Разъём M12*8	LED	5 мм	1

Примечание: Код SMB10LC2-B1* означает привод совместно с переключателем: код переключателя - SMB10LC2, код привода - SMB15.



Sensör Tester

Устройство тестирования датчиков

Код

Тестер датчиков



SKM12P4DXV2



SKM12P4YXV2

Соединители кабеля

Код	Соединение	Тип подключения	Кол-во контактов	Угол	Материал корпуса	Длина кабеля
SKM12P3YXV2	M12	Гнездо	3		ПВХ	2 м
SKM12P3YXV5	M12	Гнездо	3		ПВХ	5 м
SKM12F3YXV2	M12	Штепсель	3		ПВХ	2 м
SKM12F3YXV5	M12	Штепсель	3		ПВХ	5 м
SKM12P4YXV2	M12	Гнездо	4		ПВХ	2 м
SKM12P4YXV5	M12	Гнездо	4		ПВХ	5 м
SKM12F4YXV2	M12	Штепсель	4		ПВХ	2 м
SKM12F4YXV5	M12	Штепсель	4		ПВХ	5 м
SKM12P3DXV2	M12	Гнездо	3	90 градусов	ПВХ	2 м
SKM12P3DXV5	M12	Гнездо	3	90 градусов	ПВХ	5 м
SKM12F3DXV2	M12	Штепсель	3	90 градусов	ПВХ	2 м
SKM12F3DXV5	M12	Штепсель	3	90 градусов	ПВХ	5 м
SKM12P4DXV2	M12	Гнездо	4	90 градусов	ПВХ	2 м
SKM12P4DXV5	M12	Гнездо	4	90 градусов	ПВХ	5 м
SKM12F4DXV2	M12	Штепсель	4	90 градусов	ПВХ	2 м
SKM12F4DXV5	M12	Штепсель	4	90 градусов	ПВХ	5 м
SKM12P3YXP2	M12	Гнездо	3		ПУ	2 м
SKM12P3YXP5	M12	Гнездо	3		ПУ	5 м
SKM12F3YXP2	M12	Штепсель	3		ПУ	2 м
SKM12F3YXP5	M12	Штепсель	3		ПУ	5 м
SKM12P4YXP2	M12	Гнездо	4		ПУ	2 м
SKM12P4YXP5	M12	Гнездо	4		ПУ	5 м
SKM12F4YXP2	M12	Штепсель	4		ПУ	2 м
SKM12F4YXP5	M12	Штепсель	4		ПУ	5 м
SKM12P3DXP2	M12	Гнездо	4	90 градусов	ПУ	2 м
SKM12P3DXP5	M12	Гнездо	4	90 градусов	ПУ	5 м
SKM12F3DXP2	M12	Штепсель	4	90 градусов	ПУ	2 м
SKM12F3DXP5	M12	Штепсель	4	90 градусов	ПУ	5 м
SKM12P4DXP2	M12	Гнездо	4	90 градусов	ПУ	2 м
SKM12P4DXP5	M12	Гнездо	4	90 градусов	ПУ	5 м
SKM12F4DXP2	M12	Штепсель	4	90 градусов	ПУ	2 м
SKM12F4DXP5	M12	Штепсель	4	90 градусов	ПУ	5 м

При заказе двухстороннего соединителя кабеля в конце кода следуют добавлять следующие обозначения:

- E С противоположного конца кабеля 3х контактный штепсель, присоединение M12
- F С противоположного конца кабеля 3х контактное гнездо, присоединение M12
- G С противоположного конца кабеля 4х контактный штепсель, присоединение M12
- H С противоположного конца кабеля 4х контактное гнездо, присоединение M12



Основные выключатели

Мини-выключатели серии MN

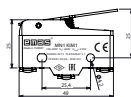

MN1

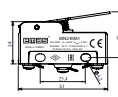

MN2

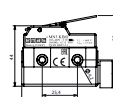

MN3 (IP65)

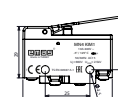

MN4



MN1KIM1

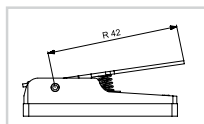

MN+KIM1



MN2KIM2

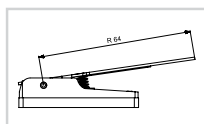

MN+KIM2



MN1KIM3

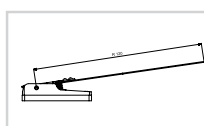

MN+KIM3



MN2MIM1

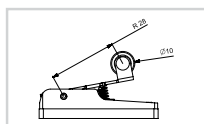

MN+MIM1



MN1MIM1A

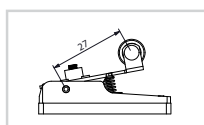

MN+MIM1A



MN2MIM1Y

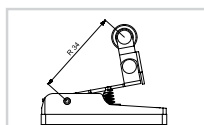

MN+MIM1Y



MN1MIM2

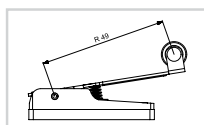

MN+MIM2



MN2MUM3

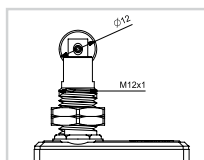

MN+MUM3



MN2MUM8

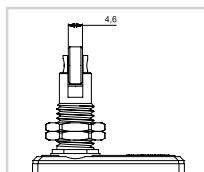

MN+MUM8



MN1MUM9

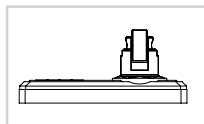

MN+MUM9

Кол-во в упак.	10	10	10	10
Код	MN1KIM1	MN2KIM1	MN3KIM1 (IP65)	MN4KIM1
Тип контакта	1 CO	1 CO	1 CO	1 NK+1 NA

Код	MN1KIM2	MN2KIM2	MN3KIM2 (IP65)	MN4KIM2
Тип контакта	1 CO	1 CO	1 CO	1 NK+1 NA

Код	MN1KIM3	MN2KIM3	MN3KIM3 (IP65)	MN4KIM3
Тип контакта	1 CO	1 CO	1 CO	1 NK+1 NA

Код	MN1MIM1	MN2MIM1	MN3MIM1 (IP65)	MN4MIM1
Тип контакта	1 CO	1 CO	1 CO	1 NK+1 NA

Код	MN1MIM1A	MN2MIM1A	MN3MIM1A (IP65)	
Тип контакта	1 CO	1 CO	1 CO	

Код	MN1MIM1Y	MN2MIM1Y	MN3MIM1Y (IP65)	MN4MIM1Y
Тип контакта	1 CO	1 CO	1 CO	1 NK+1 NA

Код	MN1MIM2	MN2MIM2	MN3MIM2 (IP65)	MN4MIM2
Тип контакта	1 CO	1 CO	1 CO	1 NK+1 NA

Код	MN1MUM3	MN2MUM3	MN3MUM3 (IP65)	
Тип контакта	1 CO	1 CO	1 CO	

Код	MN1MUM8	MN2MUM8	MN3MUM8 (IP65)	
Тип контакта	1 CO	1 CO	1 CO	

Код	MN1MUM9			
Тип контакта	1 CO			

MN Serisi Mini Siviç

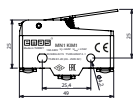

MN1

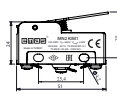

MN2

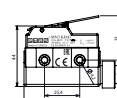

MN3 (IP65)

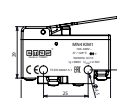

MN4



MN1PUM1

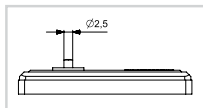

MN+PUM1



MN4PUP1

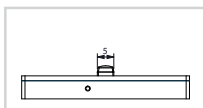

MN+PUP1



MN2PUM3

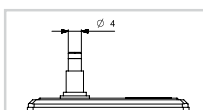

MN+PUM3



MN3PUM7

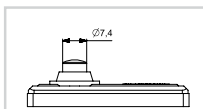

MN+PUM7



MN3PUM9

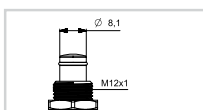

MN+PUM9



MN1PUM9U

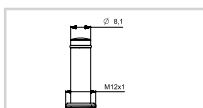

MN+PUM9U



MN2TIP11

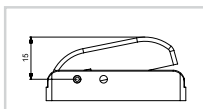

MN+TIP11



MN2TIP11Y

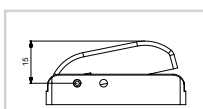

MN+TIP11Y*



MN2TIP1

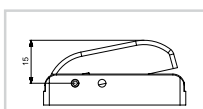

MN+TIP1

Код	MN1PUM1	MN2PUM1	MN3PUM1 (IP65)	
Тип контакта	1 CO	1 CO	1 CO	

Кол-во в упак.	10	10	10	10
Код				MN4PUP1
Тип контакта				1 NK+1 NA

Код	MN1PUM3	MN2PUM3	MN3PUM3 (IP65)	
Тип контакта	1 CO	1 CO	1 CO	

Код	MN1PUM7	MN2PUM7	MN3PUM7 (IP65)	
Тип контакта	1 CO	1 CO	1 CO	

Код	MN1PUM9	MN2PUM9	MN3PUM9 (IP65)	
Тип контакта	1 CO	1 CO	1 CO	

Код	MN1PUM9U			
Тип контакта	1 CO			

Код		MN2TIP11		
Тип контакта		1 NA		

Код		MN2TIP11Y*		
Тип контакта		1 NA		

Код		MN2TIP1		
Тип контакта		1 CO		

Код	Тип	Назначение	Кол-во в упак.
MN1YKAP	Защитная крышка	Подходит для MN1 и MN2	10

* Закалённая пружина и зеленая клавиша

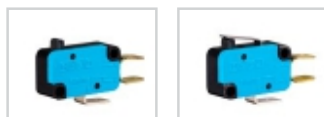

MK1PUP1



MK1KIM1

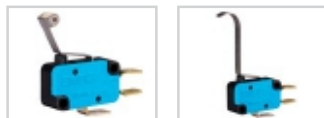

MK1MIP3



MK1KIM5

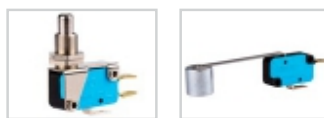

MK1PUM9



MK1KIM31A

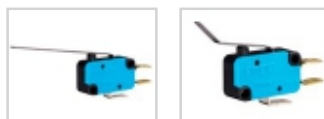

MK1KIM3



MK1KIM4



BS1022



BS1012



BS1010E



BS1011E



BS1012E



BS1040



BS1010TX1



MA111K



MA111TT



MA113



MA122



MA212



MA221



MA223T



MAK

Микровыключатели серии МК

Код	Тип контакта	Привод	Материал привода	Кол-во в упак.
MK1PUM9	1 ПК	Плунжер	Металл	10
MK1PUP1	1 ПК	Плунжер	Пластик	50
MK1KIM1	1 ПК	Рычаг	Металл	50
MK1KIM2	1 ПК	Рычаг	Металл	50
MK1KIM3	1 ПК	Рычаг	Металл	50
MK1KIM31A	1 НЗ	Рычаг	Металл	50
MK1KIM4	1 ПК	Рычаг	Металл	40
MK1KIM5	1 ПК	Рычаг	Металл	40
MK1MIM1	1 ПК	Роликовый рычаг	Металл	40
MK1MIM2	1 ПК	Роликовый рычаг	Металл	40
MK1MIP1	1 ПК	Роликовый рычаг	Металл	50
MK1MIP2	1 ПК	Роликовый рычаг	Пластик	40
MK1MIP3	1 ПК	Роликовый рычаг	Пластик	40



MK1MIM1



MK1MIM2



MK1MIP1



MK1MIP2



MK1KIM2

Нажимные выключатели серии BS, IP50

Код	Тип контакта	Привод	Материал привода	Кол-во в упак.
BS1010	1НО, мгновенное действие	Плунжер	Пластик	20
BS1010E	1НО, мгновенное действие	Плунжер	Пластик с силиконовой крышкой	16
BS1011	1НЗ, мгновенное действие	Плунжер	Пластик	20
BS1011E	1НЗ, мгновенное действие	Плунжер	Пластик с силиконовой крышкой	16
BS1012	1НО + 1НЗ, мгновенное действие	Плунжер	Пластик	20
BS1012E	1НО + 1НЗ, мгновенное действие	Плунжер	Пластик с силиконовой крышкой	20
BS1020	1 НО, с задержкой	Плунжер	Пластик	16
BS1021	1 НЗ, с задержкой	Плунжер	Пластик	20
BS1022	1НО + 1НЗ, мгновенное действие	Плунжер	Пластик	20
BS1040	1НО, мгновенное действие	Плунжер	Пластик	20
BS1041	1НЗ, мгновенное действие	Плунжер	Пластик	20
BS1042	1НО + 1НЗ, мгновенное действие	Плунжер	Пластик	20

Нажимные выключатели серии BS, IP67

Код	Тип контакта	Длина кабеля	Привод	Материал привода	Кол-во в упак.
BS1010TX1	1НО, мгновенное действие	1 м	Плунжер	Пластик с силиконовой крышкой	1
BS1011TX1	1НЗ, мгновенное действие	1 м	Плунжер	Пластик с силиконовой крышкой	1
BS1012TX1	1НО+1НЗ, мгновенное действие	1 м	Плунжер	Пластик с силиконовой крышкой	1

Тумблеры

Код	Тип контакта	Подключение кабеля	Материал привода	Маркировка	Кол-во в упак.
MA111	1 НО	2 винта	Металл	Вкл-Выкл	10
MA111K	1 НО	2 винта под пайку	Металл	Вкл-Выкл	10
MA111L	1 НО	2 клеммы под пайку	Металл	Вкл-Выкл	10
MA111T	1 НО	2 клеммы	Металл	Вкл-Выкл	10
MA111TT	1 НО	2 клеммы	Металл	Вкл-Выкл (чёрный)	10
MA112	1 НО, 1 НЗ	3 винта	Металл	Вкл-Вкл	10
MA113	1 НО + 1 НО	3 винта	Металл	Вкл-Выкл-Вкл	10
MA121	2 НО	4 винта	Металл	Вкл-Выкл	10
MA122	2 НО + 2 НЗ	6 винтов	Металл	Вкл-Вкл	10
MA123	2 НО + 2 НО	6 винтов	Металл	Вкл-Выкл-Вкл	10
MA211	1 НО	2 винта	Металл покрытый пластиком	Вкл-Выкл	6
MA212	1 НО + 1 НЗ	3 винта	Металл покрытый пластиком	Вкл-Вкл	6
MA212T	1 НО + 1 НЗ	3 клеммы	Металл покрытый пластиком	Вкл-Вкл	6
MA213	1 НО + 1 НЗ	3 винта	Металл покрытый пластиком	Вкл-Выкл-Вкл	6
MA213T	1 НО + 1 НЗ	3 клеммы	Металл покрытый пластиком	Вкл-Выкл-Вкл	6
MA221	2 НО	4 винта	Металл покрытый пластиком	Вкл-Выкл	6
MA222	2 НО + 2 НЗ	6 винтов	Металл покрытый пластиком	Вкл-Вкл	6
MA222T	2 НО + 2 НЗ	6 клемм	Металл покрытый пластиком	Вкл-Вкл	6
MA223	2 НО + 2 НО	6 винтов	Металл покрытый пластиком	Вкл-Выкл-Вкл	6
MA223T	2 НО + 2 НО	6 клемм	Металл покрытый пластиком	Вкл-Выкл-Вкл	6
MAK	-	-	Пластик	-	10



MAY111



MAY211



MAY213



MAY222

Тумблеры с пружинным возвратом

Код	Тип контакта	Подключение кабеля	Материал привода	Маркировка	Кол-во в упак.
MAY111	1НО	2 винта	Металл	Вкл-Выкл	10
MAY111L	1НО	2 клеммы под пайку	Металл	Вкл-Выкл	10
MAY111T	1НО	2 клеммы	Металл	Вкл-Выкл	10
MAY111TT	1НО	2 клеммы	Металл	Вкл-Выкл (чёрный)	10
MAY112	1НО, 1НЗ	3 винта	Металл	Вкл-Вкл	10
MAY113	1НО + 1НО	3 винта	Металл	Вкл-Выкл-Вкл	10
MAY121	2НО	4 винта	Металл	Вкл-Выкл	10
MAY122	2НО + 2НЗ	6 винтов	Металл	Вкл-Вкл	10
MAY123	2НО + 2НО	6 винтов	Металл	Вкл-Выкл-Вкл	10
MAY211	1НО	2 винта	Металл покрытый пластиком	Вкл-Выкл	6
MAY212	1НО + 1НЗ	3 винта	Металл покрытый пластиком	Вкл-Вкл	6
MAY212T	1НО + 1НЗ	3 клеммы	Металл покрытый пластиком	Вкл-Вкл	6
MAY213	1НО + 1НО	3 винта	Металл покрытый пластиком	Вкл-Выкл-Вкл	6
MAY213T	1НО + 1НО	3 клеммы	Металл покрытый пластиком	Вкл-Выкл-Вкл	6
MAY221	2НО	4 винта	Металл покрытый пластиком	Вкл-Выкл	6
MAY222	2НО + 2НЗ	6 винтов	Металл покрытый пластиком	Вкл-Вкл	6
MAY222T	2НО + 2НЗ	6 клемм	Металл покрытый пластиком	Вкл-Вкл	6
MA223	2НО + 2НО	6 винтов	Металл покрытый пластиком	Вкл-Выкл-Вкл	6

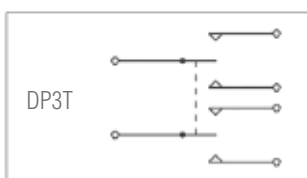
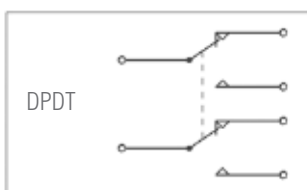
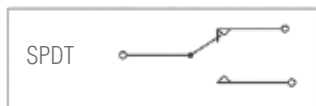

K25001T



K25011V

Выключатели среднего напряжения

Код	Тип контакта	Подключение кабеля	Кол-во в упак.
K25001T	2НЗ, 1НО	6 клемм	10
K25001V	2НЗ, 1НО	6 винтов	10
K25011T	1НЗ, 2НО	6 клемм	10
K25011V	1НЗ, 2НО	6 винтов	10



A12B1H10



A12B1K11



A12B1S11



A12W1K11



A14B1K11



A14B1HX0



A21B1H10



A21B1S11



A20B1K01



A44B9HX1



A54B1Y11

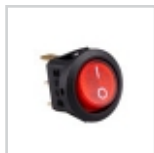

A71B1K11

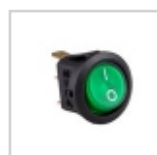

A71B1Y11



A71B1S11



EK1



EK2



PTM110



PTE110



PHE110



PHTE124

Подсветка Sivic

Код	Тип корпуса	Цвет клавиши	Подсветка	Тип контакта	Маркировка	Цвет клавиш	Подключение кабеля	Кол-во в упак.
A12B1H10	30*22 мм	Чёрный	Без подсветки	1HO+1HO	0-1	H	Клемма	50
A12B1K11	30*22 мм	Чёрный	С подсветкой	1HO+1HO	0-1	K	Клемма	50
A12B1S11	30*22 мм	Чёрный	С подсветкой	1HO+1HO	0-1	S	Клемма	50
A12B1Y11	30*22 мм	Чёрный	С подсветкой	1HO+1HO	0-1	Y	Клемма	50
A12B5H10	30*22 мм	Чёрный	Без подсветки	1HO+1HO	0-1	H	Мост	50
A12B5K11	30*22 мм	Чёрный	С подсветкой	1HO+1HO	0-1	K	Мост	50
A12B5S11	30*22 мм	Чёрный	С подсветкой	1HO+1HO	0-1	S	Мост	50
A12B5Y11	30*22 мм	Чёрный	С подсветкой	1HO+1HO	0-1	Y	Мост	50
A12W1H10	30*22 мм	Белый	Без подсветки	1HO+1HO	0-1	H	Клемма	50
A12W1K11	30*22 мм	Белый	С подсветкой	1HO+1HO	0-1	K	Клемма	50
A12W1S11	30*22 мм	Белый	С подсветкой	1HO+1HO	0-1	S	Клемма	50
A12W1Y11	30*22 мм	Белый	С подсветкой	1HO+1HO	0-1	Y	Клемма	50
A14B1H10	30*22 мм	Чёрный	Без подсветки	2HO	0-1	H	Клемма	50
A14B1HX0	30*22 мм	Чёрный	Без подсветки	2HO	-	H	Клемма	50
A14B1K11	30*22 мм	Чёрный	С подсветкой	2HO	0-1	K	Клемма	50
A14B1S11	30*22 мм	Чёрный	С подсветкой	2HO	0-1	S	Клемма	50
A14B1Y11	30*22 мм	Чёрный	С подсветкой	2HO	0-1	Y	Клемма	50
A14B5H10	30*22 мм	Чёрный	Без подсветки	2HO	0-1	H	Мост	50
A14B5K11	30*22 мм	Чёрный	С подсветкой	2HO	0-1	K	Мост	50
A14B5S11	30*22 мм	Чёрный	С подсветкой	2HO	0-1	S	Мост	50
A14B5Y11	30*22 мм	Чёрный	С подсветкой	2HO	0-1	Y	Мост	50
A14B6H10	30*22 мм	Чёрный	Без подсветки	2HO	0-1	H	Винт под потай	50
A14B6K11	30*22 мм	Чёрный	С подсветкой	2HO	0-1	K	Винт под потай	50
A14B6S11	30*22 мм	Чёрный	С подсветкой	2HO	0-1	S	Винт под потай	50
A14B6Y11	30*22 мм	Чёрный	С подсветкой	2HO	0-1	Y	Винт под потай	50
A14W1K11	30*22 мм	Белый	С подсветкой	2HO	0-1	K	Клемма	50
A14W1S11	30*22 мм	Белый	С подсветкой	2HO	0-1	S	Клемма	50
A14W1Y11	30*22 мм	Белый	С подсветкой	2HO	0-1	Y	Клемма	50
A14W1BP1K	30*22 мм	Белый	С подсветкой/линзой	2HO	0-1	B	Клемма	50
A20B1K01	30*11 мм	Чёрный	С подсветкой	1HO	-	K	Клемма	50
A20B1S01	30*11 мм	Чёрный	С подсветкой	1HO	-	S	Клемма	50
A20B1Y01	30*11 мм	Чёрный	С подсветкой	1HO	-	Y	Клемма	50
A21B1H10	30*11 мм	Чёрный	Без подсветки	1HO	0-1	H	Клемма	50
A21B1K11	30*11 мм	Чёрный	С подсветкой	1HO	0-1	K	Клемма	50
A21B1S11	30*11 мм	Чёрный	С подсветкой	1HO	0-1	S	Клемма	50
A21B1Y11	30*11 мм	Чёрный	С подсветкой	1HO	0-1	Y	Клемма	50
A21W1K11	30*11 мм	Белый	С подсветкой	1HO	0-1	K	Клемма	50
A21W1S11	30*11 мм	Белый	С подсветкой	1HO	0-1	S	Клемма	50
A21W1Y11	30*11 мм	Белый	С подсветкой	1HO	0-1	Y	Клемма	50
A44B1HX1	20*13 мм	Чёрный	С подсветкой	2HO	-	-	Клемма	50
A44B9HX1	20*13 мм	Чёрный	С подсветкой	2HO	-	-	Клемма+Винт под потай	50
A54B1H10*	30*22 мм	Чёрный	Без подсветки, IP65	2HO	0-1	H	Клемма	50
A54B1K11*	30*22 мм	Чёрный	С подсветкой, IP65	2HO	0-1	K	Клемма	50
A54B1S11*	30*22 мм	Чёрный	С подсветкой, IP65	2HO	0-1	S	Клемма	50
A54B1Y11*	30*22 мм	Чёрный	С подсветкой, IP65	2HO	0-1	Y	Клемма	50
A54G1K16	30*22 мм	Серый	С подсветкой, IP65	2HO	0-1	K	Клемма	50
A54G1S16	30*22 мм	Серый	С подсветкой, IP65	2HO	0-1	S	Клемма	50
A54G1Y16	30*22 мм	Серый	С подсветкой, IP65	2HO	0-1	Y	Клемма	50
A71B1H10	∅ 22 мм	Чёрный	Без подсветки	1HO	0-1	H	Клемма	50
A71B1K11	∅ 22 мм	Чёрный	С подсветкой	1HO	0-1	K	Клемма	50
A71B1S11	∅ 22 мм	Чёрный	С подсветкой	1HO	0-1	S	Клемма	50
A71B1Y11	∅ 22 мм	Чёрный	С подсветкой	1HO	0-1	Y	Клемма	50

* Для заказа на номинальный ток 25 А вместо * подставте 25. ** Изделия с подсветкой имеют рабочее напряжение 220V AC.

Код	Тип	Кол-во в упак.
EK1	Силиконовая защита для одинарных выключателей	100
EK2	Силиконовая защита для двойных выключателей	100

Панельные термостаты

Код	Управление	Тип	Контакты	Кол-во в упак.
PTM110	Механическое	Термостат	HЗ (нагрев - красный)	1
PTM111	Механическое	Термостат	HO (охлаждение - голубой)	1
PTM122	Механическое	Термостат	HЗ (нагрев-красный)+HO (охлаждение-голубой)	1
PTE110	Электронное	Термостат	HЗ	1
PTE111	Электронное	Термостат	HO	1
PHTE124	Аналоговое (цифровой сенсор в комплекте)	Термостат + гидростат	1ПК	1
PHE110	Электронное	Гидростат	HЗ	1
PHE111	Электронное	Гидростат	HO	1

EMES®



Кулачковые переключатели

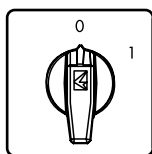

Двухпозиционные переключатели Вкл-Выкл (0-1) - 60°

Код	Кол-во полюсов	Номинальный тепловой ток (А)	Корпус	Блокировка ключом	Быстрый монтаж	Блокировка ключом и быстрый монтаж с панелью	Запираемая ручка с панелью
PSA010AK131S	1	10	PSK11	✓	✓	✓	✓
PSA016AK131S	1	16	PSK11	✓	✓	✓	✓
PSA020AK131S	1	20	PSK11	✓	✓	✓	✓
PSA025AK131S	1	25	PSK11	✓	✓	✓	✓
PSA032AK131S	1	32	PSK21				
PSA040AK131S	1	40	PSK21				
PSA050AK131S	1	50	PSK31				
PSA063AK131S	1	63	PSK31				
PSA080AK131S	1	80	-				
PSA120AK131S	1	120	-				



PSA020AK131S

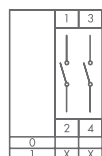

PSA020AK231S

PSA010AK231S	2	10	PSK11	✓	✓	✓	✓
PSA016AK231S	2	16	PSK11	✓	✓	✓	✓
PSA020AK231S	2	20	PSK11	✓	✓	✓	✓
PSA025AK231S	2	25	PSK11	✓	✓	✓	✓
PSA032AK231S	2	32	PSK21				
PSA040AK231S	2	40	PSK21				
PSA050AK231S	2	50	PSK31				
PSA063AK231S	2	63	PSK31				
PSA080AK231S	2	80	-				
PSA120AK231S	2	120	-				

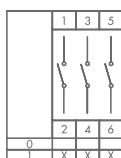

PSA020AK331S

PSA010AK331S	3	10	PSK11	✓	✓	✓	✓
PSA016AK331S	3	16	PSK11	✓	✓	✓	✓
PSA020AK331S	3	20	PSK11	✓	✓	✓	✓
PSA025AK331S	3	25	PSK11	✓	✓	✓	✓
PSA032AK331S	3	32	PSK21				
PSA040AK331S	3	40	PSK21				
PSA050AK331S	3	50	PSK31				
PSA063AK331S	3	63	PSK31				
PSA080AK331S	3	80	-				
PSA120AK331S	3	120	-				

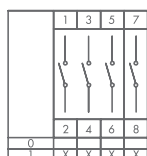

PSA020AK431S

PSA010AK431S	4	10	PSK11	✓	✓	✓	✓
PSA016AK431S	4	16	PSK11	✓	✓	✓	✓
PSA020AK431S	4	20	PSK11	✓	✓	✓	✓
PSA025AK431S	4	25	PSK11	✓	✓	✓	✓
PSA032AK431S	4	32	PSK21				
PSA040AK431S	4	40	PSK21				
PSA050AK431S	4	50	PSK31				
PSA063AK431S	4	63	PSK31				
PSA080AK431S	4	80	-				
PSA120AK431S	4	120	-				

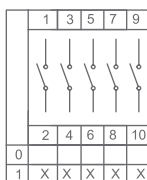

PSA010AK531S	5	10	PSK12	✓	✓	✓	✓
PSA016AK531S	5	16	PSK12	✓	✓	✓	✓
PSA020AK531S	5	20	PSK12	✓	✓	✓	✓
PSA025AK531S	5	25	PSK12	✓	✓	✓	✓
PSA032AK531S	5	32	PSK22				
PSA040AK531S	5	40	PSK22				
PSA050AK531S	5	50					
PSA063AK531S	5	63					
PSA080AK531S	5	80					
PSA120AK531S	5	120					

* Для заказа модели в красно-желтом исполнении замените последнюю букву кода с «S» на «E» (без дополнительной платы).

** Для заказа модели номиналом 10÷25А с большой панелью (64 x 64 мм) замените букву кода «S» на «B» (за дополнительную плату).

*** Для заказа модели с функцией "Блокировка ключом" замените букву кода «S» на «AQ» (за дополнительную плату).

**** Для заказа модели с функцией "Запираемая ручка" замените букву кода «S» на «K» (за дополнительную плату).

***** Для заказа модели с функцией "Быстрый монтаж" замените букву кода «S» на «Q» (за дополнительную плату).

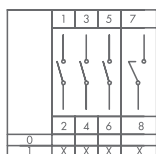

PSA020AK831S

Двухпозиционные переключатели Вкл-Выкл (0-1) - 60°

Код	Кол-во полюсов	Номинальный тепловой ток (А)	Корпус	Блокировка ключом	Быстрый монтаж	Блокировка ключём и быстрый монтаж с панелью	Запираемая ручка с панелью
PSA010AK831S	3 + нейтраль	10	PSK11	✓	✓	✓	✓
PSA016AK831S	3 + нейтраль	16	PSK11	✓	✓	✓	✓
PSA020AK831S	3 + нейтраль	20	PSK11	✓	✓	✓	✓
PSA025AK831S	3 + нейтраль	25	PSK11	✓	✓	✓	✓
PSA032AK831S	3 + нейтраль	32	PSK21				
PSA040AK831S	3 + нейтраль	40	PSK21				
PSA050AK831S	3 + нейтраль	50	PSK31				
PSA063AK831S	3 + нейтраль	63	PSK31				
PSA080AK831S	3 + нейтраль	80	-				
PSA120AK831S	3 + нейтраль	120	-				

* Для заказа модели в красно-желтом исполнении замените последнюю букву кода с «S» на «E» (без дополнительной платы).

** Для заказа модели номиналом 10÷25А с большой панелью (64 х 64 мм) замените букву кода «S» на «B» (за дополнительную плату).

*** Для заказа модели с функцией "Блокировка ключом" замените букву кода «S» на «AQ» (за дополнительную плату).

**** Для заказа модели с функцией "Запираемая ручка" замените букву кода «S» на «K» (за дополнительную плату).

***** Для заказа модели с функцией "Бастрый монтаж" замените букву кода «S» на «Q» (за дополнительную плату).

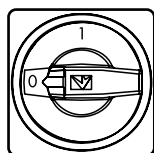

PSA020AK141E

Аварийные двухпозиционные переключатели (0-1) - 90°

Код	Кол-во полюсов	Номинальный тепловой ток (А)	Корпус	Блокировка ключом	Быстрый монтаж	Блокировка ключём и быстрый монтаж с панелью	Запираемая ручка с панелью
PSA010AK141E	1	10	PSK11		✓		✓
PSA016AK141E	1	16	PSK11		✓		✓
PSA020AK141E	1	20	PSK11		✓		✓
PSA025AK141E	1	25	PSK11		✓		✓
PSA032AK141E	1	32	PSK21				
PSA040AK141E	1	40	PSK21				
PSA050AK141E	1	50	PSK31				
PSA063AK141E	1	63	PSK31				
PSA080AK141E	1	80	-				
PSA120AK141E	1	120	-				

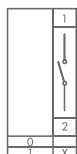

PSA020AK241E

PSA010AK241E	2	10	PSK11		✓		✓
PSA016AK241E	2	16	PSK11		✓		✓
PSA020AK241E	2	20	PSK11		✓		✓
PSA025AK241E	2	25	PSK11		✓		✓
PSA032AK241E	2	32	PSK21				
PSA040AK241E	2	40	PSK21				
PSA050AK241E	2	50	PSK31				
PSA063AK241E	2	63	PSK31				
PSA080AK241E	2	80	-				
PSA120AK241E	2	120	-				

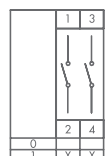

PSA020AK341E

PSA010AK341E	3	10	PSK11		✓		✓
PSA016AK341E	3	16	PSK11		✓		✓
PSA020AK341E	3	20	PSK11		✓		✓
PSA025AK341E	3	25	PSK11		✓		✓
PSA032AK341E	3	32	PSK21				
PSA040AK341E	3	40	PSK21				
PSA050AK341E	3	50	PSK31				
PSA063AK341E	3	63	PSK31				
PSA080AK341E	3	80	-				
PSA120AK341E	3	120	-				

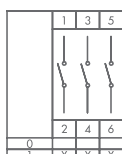

* Для заказа модели номиналом 10÷25А с большой панелью (64 х 64 мм) замените букву кода «E» на «F» (за дополнительную плату).

** Для заказа модели с функцией "Бастрый монтаж" замените букву кода «E» на «EQ» (за дополнительную плату).

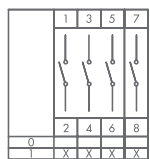

PSA020AK441E

Emniyet Tipi Aç-Kapa Pako Şalterler - 90°

Код	Кол-во полюсов	Номинальный тепловой ток (А)	Корпус	Блокировка ключом	Быстрый монтаж	Блокировка ключём и быстрый монтаж с панелью	Запираемая ручка с панелью
PSA010AK441E	4	10	PSK11		✓		✓
PSA016AK441E	4	16	PSK11		✓		✓
PSA020AK441E	4	20	PSK11		✓		✓
PSA025AK441E	4	25	PSK11		✓		✓
PSA032AK441E	4	32	PSK21				
PSA040AK441E	4	40	PSK21				
PSA050AK441E	4	50	PSK31				
PSA063AK441E	4	63	PSK31				
PSA080AK441E	4	80	-				
PSA120AK441E	4	120	-				
PSA010AK541E	5	10	PSK12		✓		✓
PSA016AK541E	5	16	PSK12		✓		✓
PSA020AK541E	5	20	PSK12		✓		✓
PSA025AK541E	5	25	PSK12		✓		✓
PSA032AK541E	5	32	PSK22				
PSA040AK541E	5	40	PSK22				
PSA050AK541E	5	50					
PSA063AK541E	5	63					
PSA080AK541E	5	80					
PSA120AK541E	5	120					
PSA010AK641E	6	10	PSK12		✓		✓
PSA016AK641E	6	16	PSK12		✓		✓
PSA020AK641E	6	20	PSK12		✓		✓
PSA025AK641E	6	25	PSK12		✓		✓
PSA032AK641E	6	32	PSK22				
PSA040AK641E	6	40	PSK22				
PSA050AK641E	6	50					
PSA063AK641E	6	63					
PSA080AK641E	6	80					
PSA120AK641E	6	120					

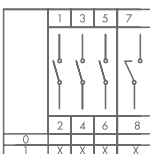
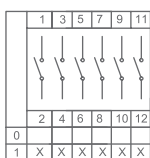
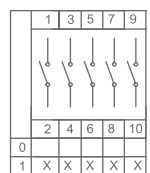

PSA020AK941E

PSA010AK941E	3 + нейтраль	10	PSK11		✓		✓
PSA016AK941E	3 + нейтраль	16	PSK11		✓		✓
PSA020AK941E	3 + нейтраль	20	PSK11		✓		✓
PSA025AK941E	3 + нейтраль	25	PSK11		✓		✓
PSA032AK941E	3 + нейтраль	32	PSK21				
PSA040AK941E	3 + нейтраль	40	PSK21				
PSA050AK941E	3 + нейтраль	50	PSK31				
PSA063AK941E	3 + нейтраль	63	PSK31				
PSA080AK941E	3 + нейтраль	80	-				
PSA120AK941E	3 + нейтраль	120	-				

* Для заказа модели номиналом 10÷25А с большой панелью (64 x 64 мм) замените букву кода «Е» на «F» (за дополнительную плату).

** Для заказа модели с функцией "Бастрый монтаж" замените букву кода «Е» на «EQ» (за дополнительную плату).

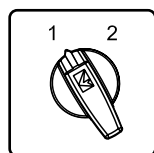

PSA020KD133S

Переключатели полюсов (1-2) - 60°

Код	Кол-во полюсов	Номинальный тепловой ток (А)	Корпус	Блокировка ключом	Быстрый монтаж	Блокировка ключём и быстрый монтаж с панелью	Запираемая ручка с панелью
PSA010KD133S	1	10	PSK11	✓	✓	✓	✓
PSA016KD133S	1	16	PSK11	✓	✓	✓	✓
PSA020KD133S	1	20	PSK11	✓	✓	✓	✓
PSA025KD133S	1	25	PSK11	✓	✓	✓	✓
PSA032KD133S	1	32	PSK21				
PSA040KD133S	1	40	PSK21				
PSA050KD133S	1	50	PSK31				
PSA063KD133S	1	63	PSK31				
PSA080KD133S	1	80	-				
PSA120KD133S	1	120	-				

* Для заказа модели в красно-желтом исполнении замените последнюю букву кода с «S» на «E» (без дополнительной платы).

** Для заказа модели номиналом 10÷25А с большой панелью (64 x 64 мм) замените букву кода «S» на «B» (за дополнительную плату).

*** Для заказа модели с функцией "Блокировка ключом" замените букву кода «S» на «SAQ» (за дополнительную плату).

**** Для заказа модели с функцией "Запираемая ручка" замените букву кода «S» на «K» (за дополнительную плату).

***** Для заказа модели с функцией "Бастрый монтаж" замените букву кода «S» на «SQ» (за дополнительную плату).

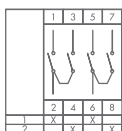

Переключатели полюсов (1-2) - 60°

Код	Кол-во полюсов	Номинальный тепловой ток (А)	Корпус	Блокировка ключом	Быстрый монтаж	Блокировка ключём и быстрый монтаж с панелью	Запираемая ручка с панелью
PSA010KD233S	2	10	PSK11	✓	✓	✓	✓
PSA016KD233S	2	16	PSK11	✓	✓	✓	✓
PSA020KD233S	2	20	PSK11	✓	✓	✓	✓
PSA025KD233S	2	25	PSK11	✓	✓	✓	✓
PSA032KD233S	2	32	PSK31				
PSA040KD233S	2	40	PSK31				
PSA050KD233S	2	50	-				
PSA063KD233S	2	63	-				
PSA080KD233S	2	80	-				
PSA120KD233S	2	120	-				

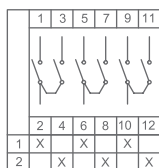

PSA020KD333S

PSA010KD333S	3	10	PSK12	✓	✓	✓	✓
PSA016KD333S	3	16	PSK12	✓	✓	✓	✓
PSA020KD333S	3	20	PSK12	✓	✓	✓	✓
PSA025KD333S	3	25	PSK12	✓	✓	✓	✓
PSA032KD333S	3	32	PSK31				
PSA040KD333S	3	40	PSK31				
PSA050KD333S	3	50	-				
PSA063KD333S	3	63	-				
PSA080KD333S	3	80	-				
PSA120KD333S	3	120	-				

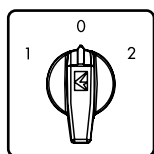

Переключатели полюсов (1-0-2) - 60°

Код	Кол-во полюсов	Номинальный тепловой ток (А)	Корпус	Блокировка ключом	Быстрый монтаж	Блокировка ключём и быстрый монтаж с панелью	Запираемая ручка с панелью
PSA010KD134S	1	10	PSK11	✓	✓	✓	✓
PSA016KD134S	1	16	PSK11	✓	✓	✓	✓
PSA020KD134S	1	20	PSK11	✓	✓	✓	✓
PSA025KD134S	1	25	PSK11	✓	✓	✓	✓
PSA032KD134S	1	32	PSK21				
PSA040KD134S	1	40	PSK21				
PSA050KD134S	1	50	PSK31				
PSA063KD134S	1	63	PSK31				
PSA080KD134S	1	80	-				
PSA120KD134S	1	120	-				

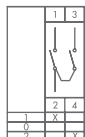

PSA020KD134S

PSA010KD234S	2	10	PSK11	✓	✓	✓	✓
PSA016KD234S	2	16	PSK11	✓	✓	✓	✓
PSA020KD234S	2	20	PSK11	✓	✓	✓	✓
PSA025KD234S	2	25	PSK11	✓	✓	✓	✓
PSA032KD234S	2	32	PSK21				
PSA040KD234S	2	40	PSK21				
PSA050KD234S	2	50	PSK31				
PSA063KD234S	2	63	PSK31				
PSA080KD234S	2	80	-				
PSA120KD234S	2	120	-				

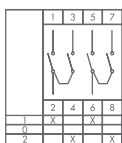

PSA020KD234S

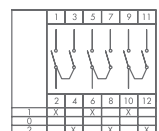

PSA020KD334S

PSA010KD334S	3	10	PSK12	✓	✓	✓	✓
PSA016KD334S	3	16	PSK12	✓	✓	✓	✓
PSA020KD334S	3	20	PSK12	✓	✓	✓	✓
PSA025KD334S	3	25	PSK12	✓	✓	✓	✓
PSA032KD334S	3	32	PSK22				
PSA040KD334S	3	40	PSK22				
PSA050KD334S	3	50	-				
PSA063KD334S	3	63	-				
PSA080KD334S	3	80	-				
PSA120KD334S	3	120	-				

* Для заказа модели в красно-желтом исполнении замените последнюю букву кода с «S» на «E» (без дополнительной платы).

** Для заказа модели номиналом 10÷25А с большой панелью (64 х 64 мм) замените букву кода «S» на «B» (за дополнительную плату).

*** Для заказа модели с функцией "Блокировка ключом" замените букву кода «S» на «SAQ» (за дополнительную плату).

**** Для заказа модели с функцией "Запираемая ручка" замените букву кода «S» на «K» (за дополнительную плату).

***** Для заказа модели с функцией "Быстрый монтаж" замените букву кода «S» на «SQ» (за дополнительную плату).



PSA020KD434S

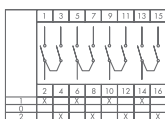

Код	Кол-во полюсов	Номинальный тепловой ток (А)	Корпус	Блокировка ключом	Быстрый монтаж	Блокировка ключём и быстрый монтаж с панелью	Запираемая ручка с панелью
PSA010KD434S	4	10	PSK12	✓	✓	✓	✓
PSA016KD434S	4	16	PSK12	✓	✓	✓	✓
PSA020KD434S	4	20	PSK12	✓	✓	✓	✓
PSA025KD434S	4	25	PSK12	✓	✓	✓	✓
PSA032KD434S	4	32	PSK22				
PSA040KD434S	4	40	PSK22				
PSA050KD434S	4	50					
PSA063KD434S	4	63					
PSA080KD434S	4	80	-				
PSA120KD434S	4	120	-				

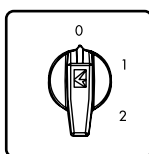

PSA020KS132S



Многоступенчатые переключатели - 1 полюс

Код	Ступени	Номинальный тепловой ток (А)	Корпус	Блокировка ключом	Быстрый монтаж	Блокировка ключём и быстрый монтаж с панелью	Запираемая ручка с панелью
PSA010K*132S	0-1-2	10	PSK11	✓	✓	✓	✓
PSA016K*132S	0-1-2	16	PSK11	✓	✓	✓	✓
PSA020K*132S	0-1-2	20	PSK11	✓	✓	✓	✓
PSA025K*132S	0-1-2	25	PSK11	✓	✓	✓	✓
PSA032K*132S	0-1-2	32	PSK21				
PSA040K*132S	0-1-2	40	PSK21				
PSA050K*132S	0-1-2	50	PSK31				
PSA063K*132S	0-1-2	63	PSK31				
PSA080K*132S	0-1-2	80	-				
PSA120K*132S	0-1-2	120	-				

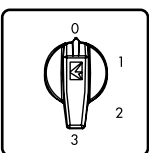

PSA020KS133S



PSA010K*133S	0-3	10	PSK11	✓	✓	✓	✓
PSA016K*133S	0-3	16	PSK11	✓	✓	✓	✓
PSA020K*133S	0-3	20	PSK11	✓	✓	✓	✓
PSA025K*133S	0-3	25	PSK11	✓	✓	✓	✓
PSA032K*133S	0-3	32	PSK21				
PSA040K*133S	0-3	40	PSK21				
PSA050K*133S	0-3	50	PSK31				
PSA063K*133S	0-3	63	PSK32				
PSA080K*133S	0-3	80	-				
PSA120K*133S	0-3	120	-				

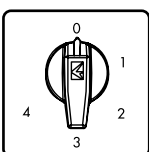

PSA020KS134S



PSA010K*134S	0-4	10	PSK12	✓	✓	✓	✓
PSA016K*134S	0-4	16	PSK12	✓	✓	✓	✓
PSA020K*134S	0-4	20	PSK12	✓	✓	✓	✓
PSA025K*134S	0-4	25	PSK12	✓	✓	✓	✓
PSA032K*134S	0-4	32	PSK22				
PSA040K*134S	0-4	40	PSK22				
PSA050K*134S	0-4	50	PSK32				
PSA063K*134S	0-4	63	PSK32				
PSA080K*134S	0-4	80	-				
PSA120K*134S	0-4	120	-				

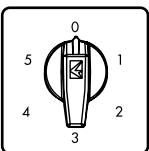

PSA020KS135S



PSA010K*135S	0-5	10	PSK12	✓	✓	✓	✓
PSA016K*135S	0-5	16	PSK12	✓	✓	✓	✓
PSA020K*135S	0-5	20	PSK12	✓	✓	✓	✓
PSA025K*135S	0-5	25	PSK12	✓	✓	✓	✓
PSA032K*135S	0-5	32	PSK22				
PSA040K*135S	0-5	40	PSK22				
PSA050K*135S	0-5	50					
PSA063K*135S	0-5	63					
PSA080K*135S	0-5	80	-				
PSA120K*135S	0-5	120	-				

Примечание: если не требуется наличие в переключателе положения "0", замените символ на "S" на "Z", пример: PSA016KZ132S.

* Для заказа модели в красно-желтом исполнении замените последнюю букву кода с «S» на «E», пример: PSA016KS132E (без дополнительной платы).

** Для заказа модели номиналом 10÷25А с большой панелью (64 x 64 мм) замените букву кода «S» на «B», пример: PSA016KS132B (за дополнительную плату).

*** Для заказа модели с функцией "Блокировка ключом" замените букву кода «S» на «SAQ», пример: PSA016KS132SAQ (за дополнительную плату).

**** Для заказа модели с функцией "Быстрый монтаж" замените букву кода «S» на «SQ», пример: PSA016KS132SQ (за дополнительную плату).

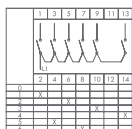
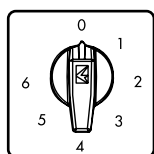

PSA020KS126S

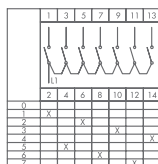
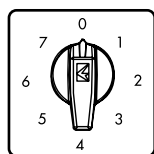

PSA020KS127S

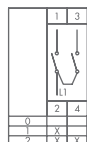
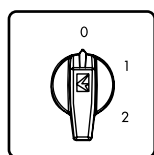

PSA020KT132S

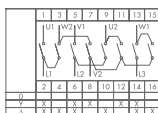
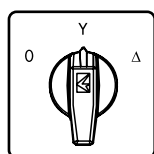

PSA020MS335S

Код	Ступени	Номинальный тепловой ток (А)	Корпус	Блокировка ключом	Быстрый монтаж	Блокировка ключём и быстрый монтаж с панелью	Запираемая ручка с панелью
PSA010KS126S	0-6	10	PSK12	✓	✓	✓	✓
PSA016KS126S	0-6	16	PSK12	✓	✓	✓	✓
PSA020KS126S	0-6	20	PSK12	✓	✓	✓	✓
PSA025KS126S	0-6	25	PSK12	✓	✓	✓	✓
PSA032KS126S	0-6	32	PSK22				
PSA040KS126S	0-6	40	PSK22				
PSA050KS126S	0-6	50					
PSA063KS126S	0-6	63					
PSA080KS126S	0-6	80	-				
PSA120KS126S	0-6	120	-				

PSA010KS127S	0-7	10	PSK12	✓	✓	✓	✓
PSA016KS127S	0-7	16	PSK12	✓	✓	✓	✓
PSA020KS127S	0-7	20	PSK12	✓	✓	✓	✓
PSA025KS127S	0-7	25	PSK12	✓	✓	✓	✓
PSA032KS127S	0-7	32	PSK22				
PSA040KS127S	0-7	40	PSK22				
PSA050KS127S	0-7	50					
PSA063KS127S	0-7	63					
PSA080KS127S	0-7	80	-				
PSA120KS127S	0-7	120	-				

Многоступенчатые шаговые переключатели - 60°

Код	Кол-во полюсов	Номинальный тепловой ток (А)	Ступени	Корпус	Блокировка ключом	Быстрый монтаж	Блокировка ключём и быстрый монтаж с панелью	Запираемая ручка с панелью
PSA010KT132S	1	10	0-1-2	PSK11	✓	✓	✓	✓
PSA016KT132S	1	16	0-1-2	PSK11	✓	✓	✓	✓
PSA020KT132S	1	20	0-1-2	PSK11	✓	✓	✓	✓
PSA025KT132S	1	25	0-1-2	PSK11	✓	✓	✓	✓
PSA010KT332S	3	10	0-1-2	PSK12	✓			
PSA016KT332S	3	16	0-1-2	PSK12	✓			

Переключатели "Звезда-треугольник" - 60°

Код	Кол-во полюсов	Номинальный тепловой ток (А)	Корпус	Блокировка ключом	Быстрый монтаж	Блокировка ключём и быстрый монтаж с панелью	Запираемая ручка с панелью	Çerçeveli Tutamaktan Kilitli
PSA010MS335S	3 фазы	10	PSK12	✓	✓	✓	✓	✓
PSA016MS335S	3 фазы	16	PSK12	✓	✓	✓	✓	✓
PSA020MS335S	3 фазы	20	PSK12	✓	✓	✓	✓	✓
PSA025MS335S	3 фазы	25	PSK12	✓	✓	✓	✓	✓
PSA032MS335S	3 фазы	32	PSK22					
PSA040MS335S	3 фазы	40	PSK22					
PSA050MS335S	3 фазы	50	-					
PSA063MS335S	3 фазы	63	-					
PSA080MS335S	3 фазы	80	-					
PSA120MS335S	3 фазы	120	-					

* Для заказа модели в красно-желтом исполнении замените последнюю букву кода с «S» на «E» (без дополнительной платы).

** Для заказа модели номиналом 10÷25А с большой панелью (64 х 64 мм) замените букву кода «S» на «B» (за дополнительную плату).

*** Для заказа модели с функцией "Блокировка ключом" замените букву кода «S» на «SAQ» (за дополнительную плату).

**** Для заказа модели с функцией "Бастрый монтаж" замените букву кода «S» на «SQ» (за дополнительную плату).

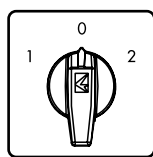

Однополюсные переключатели управления электродвигателем (1-0-2)

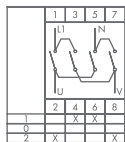

PSA020MS134S

Код	Кол-во фаз	Номинальный тепловой ток (А)	Ступени	Корпус	Блокировка ключом	Быстрый монтаж	Блокировка ключём и быстрый монтаж с панелью	Запираемая ручка с панелью
PSA010MS134S	1	10	1-0-2	PSK11	✓	✓	✓	✓
PSA016MS134S	1	16	1-0-2	PSK11	✓	✓	✓	✓
PSA020MS134S	1	20	1-0-2	PSK11	✓	✓	✓	✓
PSA025MS134S	1	25	1-0-2	PSK11	✓	✓	✓	✓
PSA032MS134S	1	32	1-0-2	PSK21				
PSA040MS134S	1	40	1-0-2	PSK21				
PSA050MS134S	1	50	1-0-2	PSK31				
PSA063MS134S	1	63	1-0-2	PSK31				
PSA080MS134S	1	80	1-0-2	-				
PSA120MS134S	1	120	1-0-2	-				

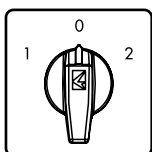

Трёхфазные переключатели управления электродвигателем (1-0-2)

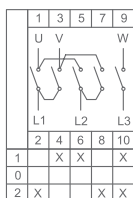

PSA020MS334S

Код	Кол-во фаз	Номинальный тепловой ток (А)	Ступени	Корпус	Блокировка ключом	Быстрый монтаж	Блокировка ключём и быстрый монтаж с панелью	Запираемая ручка с панелью
PSA010MS334S	3	10	1-0-2	PSK12	✓	✓	✓	✓
PSA016MS334S	3	16	1-0-2	PSK12	✓	✓	✓	✓
PSA020MS334S	3	20	1-0-2	PSK12	✓	✓	✓	✓
PSA025MS334S	3	25	1-0-2	PSK12	✓	✓	✓	✓
PSA032MS334S	3	32	1-0-2	PSK22				
PSA040MS334S	3	40	1-0-2	PSK22				
PSA050MS334S	3	50	1-0-2	PSK32				
PSA063MS334S	3	63	1-0-2	PSK32				
PSA080MS334S	3	80	1-0-2	-				
PSA120MS334S	3	120	1-0-2	-				

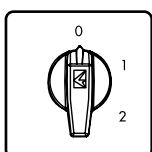

Трёхфазные переключатели оборотов (0-1-2)

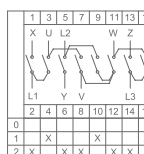

PSA016CD332S

Код	Кол-во фаз	Номинальный тепловой ток (А)	Корпус	Блокировка ключом	Быстрый монтаж	Блокировка ключём и быстрый монтаж с панелью	Запираемая ручка с панелью
PSA010CD332S	3	10	PSK12	✓	✓	✓	✓
PSA016CD332S	3	16	PSK12	✓	✓	✓	✓
PSA020CD332S	3	20	PSK12	✓	✓	✓	✓
PSA025CD332S	3	25	PSK12	✓	✓	✓	✓
PSA032CD332S	3	32	PSK22				
PSA040CD332S	3	40	PSK22				
PSA050CD332S	3	50					
PSA063CD332S	3	63					
PSA080CD332S	3	80	-				
PSA120CD332S	3	120	-				

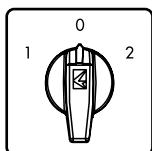

Трёхфазные переключатели оборотов (1-0-2)

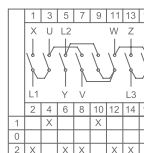

PSA016CD334S

Код	Кол-во фаз	Номинальный тепловой ток (А)	Корпус	Блокировка ключом	Быстрый монтаж	Блокировка ключём и быстрый монтаж с панелью	Запираемая ручка с панелью
PSA010CD334S	3	10	PSK12	✓	✓	✓	✓
PSA016CD334S	3	16	PSK12	✓	✓	✓	✓
PSA020CD334S	3	20	PSK12	✓	✓	✓	✓
PSA025CD334S	3	25	PSK12	✓	✓	✓	✓
PSA032CD334S	3	32	PSK22				
PSA040CD334S	3	40	PSK22				
PSA050CD334S	3	50					
PSA063CD334S	3	63					
PSA080CD334S	3	80	-				
PSA120CD334S	3	120	-				

* Для заказа модели в красно-желтом исполнении замените последнюю букву кода с «S» на «E» (без дополнительной платы).

** Для заказа модели номиналом 10÷25А с большой панелью (64 х 64 мм) замените букву кода «S» на «B» (за дополнительную плату).

*** Для заказа модели с функцией "Блокировка ключом" замените букву кода «S» на «SAQ» (за дополнительную плату).

**** Для заказа модели с функцией "Быстрый монтаж" замените букву кода «S» на «SQ» (за дополнительную плату).

Переключатели предела - 45°

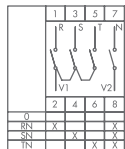
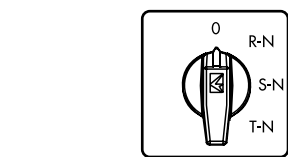

PSA0200K421S

Код	Кол-во фаз	Номинальный тепловой ток (А)	Назначение	Корпус	Блокировка ключом	Быстрый монтаж	Блокировка ключём и быстрый монтаж с панелью	Запираемая ручка с панелью
PSA0100K421S	4	10	Вольтметр	PSK11	✓	✓	✓	✓
PSA0160K421S	4	16	Вольтметр	PSK11	✓	✓	✓	✓
PSA0200K421S	4	20	Вольтметр	PSK11	✓	✓	✓	✓

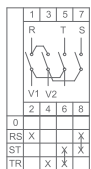
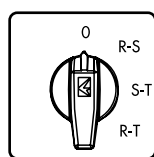

PSA0200K422S

PSA0100K422S	4	10	Вольтметр (фаза-фаза)	PSK11	✓	✓	✓	✓
PSA0160K422S	4	16	Вольтметр (фаза-фаза)	PSK11	✓	✓	✓	✓
PSA0200K422S	4	20	Вольтметр (фаза-фаза)	PSK11	✓	✓	✓	✓

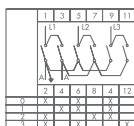
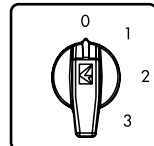

PSA0200K426S

PSA0100K426S	4	10	Амперметр	PSK12	✓	✓	✓	✓
PSA0160K426S	4	16	Амперметр	PSK12	✓	✓	✓	✓
PSA0200K426S	4	20	Амперметр	PSK12	✓	✓	✓	✓

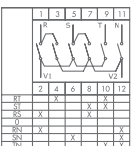
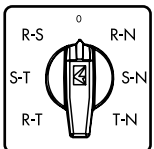

PSA0200K723S

PSA0200K723S	7	20	Вольтметр	PSK12	✓	✓	✓	✓
--------------	---	----	-----------	-------	---	---	---	---

* Для заказа модели с функцией "Бастрый монтаж" замените букву кода «S» на «SQ» (за дополнительную плату).



PSR1



PSR2



PSMK



PSPK0501



PSK11



PSK12



PSK21



PSK22



PSK31



PSK32

Аксессуары

Код	Назначение	Назначение	Материал
PSR1	Монтажная рейка	от 10 до 40 А	Пластик
PSR2	Монтажная рейка	от 50 до 63 А	Пластик
PSMK	Защитная крышка для ручки	от 10 до 25 А	Пластик
PSPK0501	Защита доступа 1 ступень	50 А	Пластик
PSPK0502	Защита доступа 2 ступень	50 А	Пластик
PSPK0631	Защита доступа 1 ступень	63 А	Пластик
PSPK0632	Защита доступа 2 ступень	63 А	Пластик

Корпуса для переключателей

Код	Материал	Размеры (Ш x Д x В)	Защита
PSK11	Пластик	75 x 85 x 65 мм	IP54
PSK12	Пластик	75 x 85 x 90 мм	IP54
PSK21	Пластик	91 x 100 x 73 мм	IP54
PSK22	Пластик	91 x 100 x 103 мм	IP54
PSK31	Пластик	106 x 116 x 86 мм	IP54
PSK32	Пластик	106 x 116 x 128 мм	IP54
PSK11E	Пластик	75 x 85 x 65 мм	IP65
PSK12E	Пластик	75 x 85 x 90 мм	IP65
PSK21E	Пластик	91 x 100 x 73 мм	IP65
PSK22E	Пластик	91 x 100 x 103 мм	IP65
PSK31E	Пластик	106 x 116 x 86 мм	IP65
PSK32E	Пластик	106 x 116 x 128 мм	IP65



PSA020AK131AQ



PSA010KD134SQ



PSA020AK131K



PSA050AK331S + PSPK0502



Промышленные разъёмы



EB003CP00



EB003CF00



EB003PE41



EB003FU30



EB003PU30

Пластиковая серия

3 полюса, 10А (PG 11), IP65

Код	Тип	Ввод	Фиксатор	Кол-во в упак.
EB003CF00	Штепсель			100
EB003CP00	Гнездо			100
EB003FE41*	Угловой кожух со штепселем	Нижний	Пластик	50
EB003FU30	Кожух со штепселем	Верхний		50
EB005GE41*	Угловой кожух (монтаж на перегородке)	Нижний	Пластик	50
EB005GM41*	Кожух (монтаж на перегородке)	Нижний	Пластик	50
EB005GU30	Кожух	Верхний		50
EB003PE41*	Угловой кожух с гнездом	Нижний	Пластик	50
EB003PM41*	Кожух с гнездом (монтаж на перегородке)	Нижний	Пластик	50
EB003PM46*	Кожух с гнездом (монтаж на перегородке)	Нижний	Металл	50
EB003PU30	Кожух с гнездом	Верхний		50
EB003PU31*	Кожух с гнездом	Верхний	Пластик	50



EB004CF00



EB004CP00



EB004FE41



EB004FU30

4 полюса, 10А (PG 11)

Код	Тип	Ввод	Фиксатор	Кол-во в упак.
EB004CF00	Штепсель			100
EB004CP00	Гнездо			100
EB004FE41*	Угловой кожух со штепселем	Нижний	Пластик	50
EB004FU30	Кожух со штепселем	Верхний		50
EB005GE41*	Угловой кожух (монтаж на перегородке)	Нижний	Пластик	50
EB005GM41*	Кожух (монтаж на перегородке)	Нижний	Пластик	50
EB005GU30	Кожух	Верхний		50
EB004PE41*	Угловой кожух с гнездом	Нижний	Пластик	50
EB004PM41*	Кожух с гнездом (монтаж на перегородке)	Нижний	Пластик	50
EB004PM46*	Кожух с гнездом (монтаж на перегородке)	Нижний	Металл	50
EB004PU30	Кожух с гнездом	Верхний		50
EB004PU31*	Кожух с гнездом	Верхний	Пластик	50



EB005FU30



EB005PU30



EB005PU36



EB005PE41



EB005TK



EB005FU30H

5 полюсов, 10А (PG 11)

Код	Тип	Ввод	Фиксатор	Кол-во в упак.
EB005CF00	Штепсель			100
EB005CP00	Гнездо			100
EB005GU30*	Кожух	Верхний		50
EB005GM41*	Кожух (монтаж на перегородке)	Нижний	Пластик	50
EB005GE41*	Угловой кожух (монтаж на перегородке)	Нижний	Пластик	50
EB005FU30*	Кожух со штепселем	Верхний		50
EB005PU30*	Кожух с гнездом	Верхний		50
EB005PM41*	Кожух с гнездом (монтаж на перегородке)	Нижний	Пластик	50
EB005PM46*	Кожух с гнездом (монтаж на перегородке)	Нижний	Металл	50
EB005FE41*	Угловой кожух со штепселем	Нижний	Пластик	50
EB005PE41*	Кожух с гнездом угловой	Нижний	Пластик	50
EB005PU31*	Кожух с гнездом	Верхний	Пластик	50
EBA05TK	Защитная крышка			50

* Базовый вариант поставки в сером цвете, для заказа в чёрном цвете в конце кода добавьте букву «Н».

** Для заказа фиксаторов из металла замените последнюю цифру кода с «1» на «6».



EB005PM46H



EB005PM41H



EBR05GE46

6 полюсов, 16А (PG 16), IP65

Код	Тип	Ввод	Фиксатор	Кол-во в упак.
EB006CF00	Штепсель			50
EB006CP00	Гнездо			50
EBP06FM42	Кожух со штепселем (монтаж на перегородке)	Нижний	Пластик	20
EBP06FU10	Кожух со штепселем	Боковой		20
EBP06GM42	Кожух (монтаж на перегородке)	Нижний	Пластик	20
EBP06GU10	Кожух	Боковой		20
EBP06PM42	Кожух с гнездом (монтаж на перегородке)	Нижний	Пластик	20
EBP06PU10	Кожух с гнездом	Боковой		20
EBP06PU12	Кожух с гнездом	Боковой	Пластик	10
EVA06TK	Защитная крышка			50



EBR10PM42

10 полюсов, 16А (PG 16), IP65

Код	Тип	Ввод	Фиксатор	Кол-во в упак.
EB010CF00	Штепсель			50
EB010CP00	Гнездо			50
EBP10FM42	Кожух со штепселем (монтаж на перегородке)	Нижний	Пластик	20
EBP10FU10	Кожух со штепселем	Боковой		15
EBP10GM42	Кожух (монтаж на перегородке)	Нижний	Пластик	20
EBP10GU10	Кожух	Боковой		15
EBP10GU12	Кожух	Боковой	Пластик	15
EBP10PM42	Кожух с гнездом (монтаж на перегородке)	Нижний	Пластик	20
EBP10PU10	Кожух с гнездом	Боковой		15
EBP10PU12	Кожух с гнездом	Боковой	Пластик	10
EVA10TK	Защитная крышка			50

ПРИМЕЧАНИЕ: Степень защиты IP65 достигается в сочетании с соответствующим кабельным вводом.



EBR16FU10



EBR16PM42

16 полюсов, 16А (PG 21), IP65

Код	Тип	Ввод	Фиксатор	Кол-во в упак.
EB016CF00	Штепсель			50
EB016CP00	Гнездо			50
EBP16FM42	Кожух со штепселем (монтаж на перегородке)	Нижний	Пластик	20
EBP16FU10	Кожух со штепселем	Боковой		15
EBP16GM42	Кожух (монтаж на перегородке)	Нижний	Пластик	20
EBP16GU10	Кожух	Боковой		15
EBP16GU12	Кожух	Боковой	Пластик	15
EBP16PM42	Кожух с гнездом (монтаж на перегородке)	Нижний	Пластик	20
EBP16PU10	Кожух с гнездом	Боковой		15
EBP16PU12	Кожух с гнездом	Боковой	Пластик	10
EVA16TK	Защитная крышка			50



EBR24FU10



EBR24PM42

24 полюса, 16А (PG 21), IP65

Код	Тип	Ввод	Фиксатор	Кол-во в упак.
EB024CF00	Штепсель			30
EB024CP00	Гнездо			30
EBP24FM42	Кожух со штепселем (монтаж на перегородке)	Нижний	Пластик	20
EBP24FU10	Кожух со штепселем	Боковой		15
EBP24GM42	Кожух (монтаж на перегородке)	Нижний	Пластик	20
EBP24GU10	Кожух	Боковой		15
EBP24GU12	Кожух	Боковой	Пластик	15
EBP24PM42	Кожух с гнездом (монтаж на перегородке)	Нижний	Пластик	20
EBP24PU10	Кожух с гнездом	Боковой		15
EBP24PU12	Кожух с гнездом	Боковой	Пластик	10
EVA24TK	Защитная крышка			50

Металлическая серия



EBM03FE46



EBM03PU10



EBM03PM46



EBM03PU30

3 полюса, 10А (PG 11)

Код	Тип	Ввод	Фиксатор	Кол-во в упак.
EB003CF00	Штепсель			100
EB003CP00	Гнездо			100
EBM05GU30	Кожух	Верхний		50
EBM05GU36	Кожух	Верхний	Металл	50
EBM05GM46	Кожух (монтаж на перегородке)	Нижний	Металл	50
EBM05GE46	Угловой кожух (монтаж на перегородке)	Нижний	Металл	50
EBM03FE46	Угловой кожух со штепселем	Нижний	Металл	50
EBM03FU10	Кожух со штепселем	Боковой		50
EBM03FU30	Кожух со штепселем	Верхний		50
EBM03PE46	Угловой кожух с гнездом	Нижний	Металл	50
EBM03PM46	Кожух с гнездом (монтаж на перегородке)	Нижний	Металл	50
EBM03PU10	Кожух с гнездом	Боковой		50
EBM03PU30	Кожух с гнездом	Верхний		50
EBM03PU36	Кожух с гнездом	Верхний	Металл	50



EBM04FE46



EBM04FU10



EBM04FU30



EBM04PE46



EBM04PM46



EBM04PU10



EBM04PU30



EBM04PU36

4 полюса, 10А (PG 11)

Код	Тип	Ввод	Фиксатор	Кол-во в упак.
EB004CF00	Штепсель			100
EB004CP00	Гнездо			100
EBM05GU30	Кожух	Верхний		50
EBM05GU36	Кожух	Верхний	Металл	50
EBM05GM46	Кожух (монтаж на перегородке)	Нижний	Металл	50
EBM05GE46	Угловой кожух (монтаж на перегородке)	Нижний	Металл	50
EBM04FE46	Угловой кожух со штепселем	Нижний	Металл	50
EBM04FU10	Кожух со штепселем	Боковой		50
EBM04FU30	Кожух со штепселем	Верхний		50
EBM04PE46	Угловой кожух с гнездом	Нижний	Металл	50
EBM04PM46	Кожух с гнездом (монтаж на перегородке)	Нижний	Металл	50
EBM04PU10	Кожух с гнездом	Боковой		50
EBM04PU30	Кожух с гнездом	Верхний		50
EBM04PU36	Кожух с гнездом	Верхний	Металл	50

ПРИМЕЧАНИЕ: Степень защиты IP65 достигается в сочетании с соответствующим кабельным вводом.



EBM05FU30



EBM05PU30



EBM05PU36



EBM05PE41



EBA05TK

Металлическая серия

5 полюсов, 10А (PG 11)

Код	Тип	Ввод	Фиксатор	Кол-во в упак.
EB005CF00	Штепсель			100
EB005CP00	Гнездо			100
EBM05GU30	Кожух	Верхний		50
EBM05GU36	Кожух	Верхний	Металл	50
EBM05GM46	Кожух (монтаж на перегородке)	Нижний	Металл	50
EBM05GE46	Угловой кожух (монтаж на перегородке)	Нижний	Металл	50
EBM05FU10	Кожух со штепселем	Боковой		50
EBM05FU30	Кожух со штепселем	Верхний		50
EBM05PU30	Кожух с гнездом	Верхний		50
EBM05PU36	Кожух с гнездом	Верхний	Металл	50
EBM05PM46	Кожух с гнездом (монтаж на перегородке)	Нижний	Металл	50
EBM05FE46	Угловой кожух со штепселем	Нижний	Металл	50
EBM05PE41	Угловой кожух с гнездом	Нижний	Пластик	50
EBM05PE46	Угловой кожух с гнездом	Нижний	Металл	50
EBM05PU10	Кожух с гнездом	Боковой		50
EBM05PE56	Угловой кожух с гнездом	Нижний + боковой	Металл	50
EBA05TK	Защитная крышка			50

* Для заказа фиксаторов из пластика замените последнюю цифру кода с «6» на «1»



EBM06FU30



EBM06FM42



EBM06PU32



EBM06PU30



EBA06TK

6 полюсов, 16А (PG 16)

Код	Тип	Ввод	Фиксатор	Кол-во в упак.
EB006CF00	Штепсель			50
EB006CP00	Гнездо			50
EBM06GU10	Кожух	Боковой		20
EBM06GU30	Кожух	Верхний		20
EBM06GU32	Кожух	Верхний	Металл-пластик	15
EBM06GM42	Кожух (монтаж на перегородке)	Нижний	Металл-пластик	20
EBM06FU10	Кожух со штепселем	Боковой		20
EBM06FU30	Кожух со штепселем	Верхний		20
EBM06PU10	Кожух с гнездом	Боковой		20
EBM06PU30	Кожух с гнездом	Верхний		20
EBM06PU32	Кожух с гнездом	Верхний	Металл-пластик	20
EBM06FM42	Кожух со штепселем (монтаж на перегородке)	Нижний	Металл-пластик	20
EBM06PM42	Кожух с гнездом (монтаж на перегородке)	Нижний	Металл-пластик	20
EBM06PM46	Кожух с гнездом (монтаж на перегородке)	Нижний	Металл-пластик	20
EBM06FD12	Кожух со штепселем	Боковой	Металл-пластик	15
EBM06PD12	Кожух с гнездом	Боковой	Металл-пластик	15
EBA06TK	Защитная крышка			50

* Для заказа фиксаторов из металла замените последнюю цифру кода с «2» на «6»



EVM10PU10



EVM10PU30



EVM10FD24



EVM10PM44



EVM10PM47



EVM10PD27



EVA10TK



EVM10PM4K

10 полюсов, 16A (PG 16), IP65

Код	Тип	Опция	Ввод	Фиксатор	Кол-во в упак.
EVM10CF00	Штепсель				50
EVM10CP00	Гнездо				50
EVM10GU10	Кожух	**	Боковой		15
EVM10GU30	Кожух	**	Верхний		15
EVM10GU34*	Кожух	**	Верхний	Металл-пластик	10
EVM10GM44*	Корпус, монтаж на перегородке		Нижний	Металл-пластик	20
EVM10GD14*	Корпус		Боковой	Металл-пластик	10
EVM10GD24*	Корпус		Двусторонний	Металл-пластик	10
EVM10FU10	Кожух со штепселем	**	Боковой		15
EVM10FU30	Кожух со штепселем	**	Верхний		15
EVM10PU10	Кожух с гнездом	**	Боковой		15
EVM10PU14	Кожух с гнездом	**	Боковой	Металл-пластик	10
EVM10PU30	Кожух с гнездом	**	Верхний		15
EVM10PU34*	Кожух с гнездом	**	Верхний	Металл-пластик	10
EVM10FM44*	Кожух со штепселем (монтаж на перегородке)		Нижний	Металл-пластик	20
EVM10PM44*	Кожух с гнездом (монтаж на перегородке)		Нижний	Металл-пластик	20
EVM10PM47	Кожух с гнездом (монтаж на перегородке)		Нижний	Металл	20
EVM10FD14*	Кожух со штепселем		Боковой	Металл-пластик	10
EVM10FD24*	Кожух со штепселем		Двусторонний	Металл-пластик	10
EVM10PD14*	Кожух с гнездом		Боковой	Металл-пластик	10
EVM10PD24*	Кожух с гнездом		Двусторонний	Металл-пластик	10
EVM10PD27	Кожух с гнездом		Двусторонний	Металл-пластик	10
EVA10TK	Защитная крышка				50

* Для заказа фиксаторов из металла замените последнюю цифру кода с «4» на «7».

** Для заказа разъёмов с защитной крышкой замените последнюю цифру кода с «4» или «7» на букву «К».

*** Для заказа разъёмов с отверстием PG21 вместо PG16 добавьте в конце кода «PG21».

**** Для заказа разъёмов с другими моделями фиксаторов замените «4» на «1» или «0» на «Т».

ПРИМЕЧАНИЕ: Степень защиты IP65 достигается в сочетании с соответствующим кабельным вводом.



EVM16CP00



EVM16CF00



EVM16FU10



EVM16FM44



EVM16PD14



EVM16FD24



EVM16PM4K

16 полюсов, 16A (PG 21), IP65

Код	Тип	Ввод	Фиксатор	Кол-во в упак.
EVM16CF00	Штепсель			50
EVM16CP00	Гнездо			50
EVM16GU10	Кожух	Боковой		10
EVM16GU30	Кожух	Верхний		10
EVM16GU34*	Кожух	Верхний	Металл-пластик	8
EVM16GM44*	Кожух (монтаж на перегородке)	Нижний	Металл-пластик	15
EVM16GD14*	Кожух	Боковой	Металл-пластик	8
EVM16GD24*	Кожух	Двусторонний	Металл-пластик	8
EVM16FU10	Кожух со штепселем	Боковой		10
EVM16FU30	Кожух со штепселем	Верхний		10
EVM16PU10	Кожух с гнездом	Боковой		10
EVM16PU14	Кожух с гнездом	Боковой	Металл-пластик	10
EVM16PU30	Кожух с гнездом	Верхний		10
EVM16PU34*	Кожух с гнездом	Нижний	Металл-пластик	8
EVM16FM44*	Кожух со штепселем (монтаж на перегородке)	Нижний	Металл-пластик	15
EVM16PM44*	Кожух с гнездом (монтаж на перегородке)	Боковой	Металл-пластик	15
EVM16FD14*	Кожух со штепселем	Двусторонний	Металл-пластик	8
EVM16FD24*	Кожух со штепселем	Боковой	Металл-пластик	8
EVM16PD14*	Кожух с гнездом	Двусторонний	Металл-пластик	8
EVM16PD24*	Кожух с гнездом	Нижний	Металл-пластик	8
EVM16PD27	Кожух с гнездом	Двусторонний	Металл-пластик	8
EVA16TK	Защитная крышка			50

* Для заказа фиксаторов из металла замените последнюю цифру кода с «4» на «7».

** Для заказа разъёмов с защитной крышкой замените последнюю цифру кода с «4» или «7» на букву «К».



EVM24PM4K



EVM24CF00



EVM24CP00



EVM24FD24



EVM24FU10

24 полюса, 16А (PG 21)

Код	Тип	Ввод	Фиксатор	Кол-во в упак.
EVM24CF00	Штепсель			30
EVM24CP00	Гнездо			30
EVM24GU10	Кожух	Боковой		10
EVM24GU30	Кожух	Верхний		10
EVM24GU34*	Кожух	Верхний	Металл-пластик	8
EVM24GM44*	Кожух (монтаж на перегородке)	Нижний	Металл-пластик	15
EVM24GD14*	Кожух	Боковой	Металл-пластик	8
EVM24GD24*	Кожух	Двусторонний	Металл-пластик	8
EVM24FU10	Кожух со штепселем	Боковой		10
EVM24FU30	Кожух со штепселем	Верхний		10
EVM24PU10	Кожух с гнездом	Боковой		10
EVM24PU14	Кожух с гнездом	Боковой	Металл-пластик	10
EVM24PU30	Кожух с гнездом	Верхний		10
EVM24PU34*	Кожух с гнездом	Верхний	Металл-пластик	8
EVM24FM44*	Кожух со штепселем (монтаж на перегородке)	Нижний	Металл-пластик	15
EVM24PM44*	Кожух с гнездом (монтаж на перегородке)	Нижний	Металл-пластик	15
EVM24PM47	Кожух с гнездом (монтаж на перегородке)	Нижний	Металл	15
EVM24FD14*	Кожух со штепселем	Боковой	Металл-пластик	8
EVM24FD24*	Кожух со штепселем	Двусторонний	Металл-пластик	8
EVM24PD14*	Кожух с гнездом	Боковой	Металл-пластик	8
EVM24PD24*	Кожух с гнездом	Двусторонний	Металл-пластик	8
EVA24TK	Защитная крышка			50

* Для заказа фиксаторов из металла замените последнюю цифру кода с «4» на «7».

** Для заказа разъёмов с защитной крышкой замените последнюю цифру кода с «4» или «7» на букву «К».

*** Для заказа разъёмов с другими моделями фиксаторов замените «4» на «1» или «0» на «Т».

ПРИМЕЧАНИЕ: Степень защиты IP65 достигается в сочетании с соответствующим кабельным вводом.



EVM24PM44



EVM32FU10



EVM32PU10



EVM32PM44



EVM32FM44



EVA32TK

32 полюса, 16А (PG 21)

Код	Тип	Опция	Ввод	Фиксатор	Кол-во в упак.
EVM16CF00	Штепсель (1-16)				50
EVM16CP00	Гнездо (1-16)				50
EVM32CF00	Штепсель (17-32)				30
EVM32CP00	Гнездо (17-32)				30
EVM32GU10	Кожух	**	Боковой		6
EVM32GU30	Кожух	**	Верхний		6
EVM32GM44*	Кожух		Нижний	Металл-пластик	10
EVM32GD14*	Кожух		Боковой	Металл-пластик	6
EVM32GD24*	Кожух		Двусторонний	Металл-пластик	6
EVM32FU10	Кожух со штепселем	**	Боковой		6
EVM32FU30	Кожух со штепселем	**	Верхний		6
EVM32PU10	Кожух с гнездом	**	Боковой		6
EVM32PU30	Кожух с гнездом	**	Верхний		6
EVM32FM44*	Кожух со штепселем (монтаж на перегородке)		Нижний	Металл-пластик	10
EVM32PM44*	Кожух с гнездом (монтаж на перегородке)		Нижний	Металл-пластик	10
EVM32PM48*	Кожух с гнездом (монтаж на перегородке)		Нижний	Металл	10
EVM32FD14*	Кожух со штепселем		Боковой	Металл-пластик	6
EVM32FD24*	Кожух со штепселем		Двусторонний	Металл-пластик	6
EVM32PD14*	Кожух с гнездом		Боковой	Металл-пластик	6
EVM32PD24*	Кожух с гнездом		Двусторонний	Металл-пластик	6
EVM32PU14	Кожух с гнездом		Боковой	Металл-пластик	6
EVM32PU34	Кожух с гнездом		Верхний	Металл-пластик	6
EVM32TAVAN	Основание				6
EVA32TK	Защитная крышка				40

* Для заказа фиксаторов из металла замените последнюю цифру кода с «4» на «8».

** Для заказа разъёмов с отверстием PG29 вместо PG21 добавьте в конце кода «PG29».

ПРИМЕЧАНИЕ: Степень защиты IP65 достигается в сочетании с соответствующим кабельным вводом.



EVA48TK



EVM48PU10



EVM48FU10



EVM48FU30



EVM48PM44



EVM48PD24

48 полюсов, 16А (PG 29) IP65

Код	Тип	Ввод	Фиксатор	Кол-во в упак.
EV024CF00	Штепсель (1-24)			30
EV024CP00	Гнездо (1-24)			30
EV048CF00	Штепсель (25-48)			30
EV048CP00	Гнездо (25-48)			30
EVM48GU10	Кожух	Боковой		4
EVM48GU30	Кожух	Верхний		4
EVM48GM44*	Кожух (монтаж на перегородке)	Нижний	Металл-пластик	8
EVM48GD14*	Кожух	Боковой	Металл-пластик	4
EVM48GD24*	Кожух	Двусторонний	Металл-пластик	4
EVM48FU10	Кожух со штепселем	Боковой		4
EVM48FU30	Кожух со штепселем	Верхний		4
EVM48PU10	Кожух с гнездом	Боковой		4
EVM48PU30	Кожух с гнездом	Верхний		4
EVM48FM44*	Кожух со штепселем (монтаж на перегородке)	Нижний	Металл-пластик	8
EVM48PM44*	Кожух с гнездом (монтаж на перегородке)	Нижний	Металл-пластик	8
EVM48PM48*	Кожух с гнездом (монтаж на перегородке)	Нижний	Металл	8
EVM48FD14*	Кожух со штепселем	Боковой	Металл-пластик	4
EVM48FD24*	Кожух со штепселем	Двусторонний	Металл-пластик	4
EVM48PD14*	Кожух с гнездом	Боковой	Металл-пластик	4
EVM48PD24*	Кожух с гнездом	Двусторонний	Металл-пластик	4
EVM48PU14	Кожух с гнездом	Боковой	Металл-пластик	4
EVM48PU34	Кожух с гнездом	Верхний	Металл-пластик	4
EVM48TABAN	Основание			4
EVA48TK	Защитная крышка			40

* Для заказа фиксаторов из металла замените последнюю цифру кода с «4» на «8».



EV0606CP00



EV0606CF00



EVM606FU10



EVM606PD14



EVA16TK

6 полюсов, 35А (PG 21)

Код	Тип	Ввод	Фиксатор	Кол-во в упак.
EV0606CF00	Штепсель			50
EV0606CP00	Гнездо			50
EVM16GU10	Кожух	Боковой		10
EVM16GU30	Кожух	Верхний		10
EVM16GU34*	Кожух	Верхний	Металл-пластик	8
EVM16GM44*	Кожух (монтаж на перегородке)	Нижний	Металл-пластик	15
EVM16GD14*	Кожух	Боковой	Металл-пластик	8
EVM16GD24*	Кожух	Двусторонний	Металл-пластик	8
EVM606FU10	Кожух со штепселем	Боковой		10
EVM606FU30	Кожух со штепселем	Верхний		10
EVM606PU10	Кожух с гнездом	Боковой		50
EVM606PU30	Кожух с гнездом	Верхний		10
EVM606PU34*	Кожух с гнездом	Верхний	Металл-пластик	8
EVM606FM44*	Кожух со штепселем (монтаж на перегородке)	Нижний	Металл-пластик	15
EVM606PM44*	Кожух с гнездом (монтаж на перегородке)	Нижний	Металл-пластик	15
EVM606FD14*	Кожух со штепселем	Боковой	Металл-пластик	8
EVM606FD24*	Кожух со штепселем	Двусторонний	Металл-пластик	8
EVM606PD14*	Кожух с гнездом	Боковой	Металл-пластик	8
EVM606PD24*	Кожух с гнездом	Двусторонний	Металл-пластик	8
EVA16TK	Защитная крышка			50

* Для заказа фиксаторов из металла замените последнюю цифру кода с «4» на «7».

** Для заказа разъёмов с защитной крышкой замените последнюю цифру кода с «4» или «7» на букву «К».

*** Для заказа разъёмов с отверстием PG29 вместо PG21 добавьте в конце кода «PG29».

**** Для заказа разъёмов с другими моделями фиксаторов замените «4» на «1» или «0» на «Т».

ПРИМЕЧАНИЕ: Степень защиты IP65 достигается в сочетании с соответствующим кабельным вводом.



EBM612PU10



EBM612PM44



EBA32TK

12 полюсов, 35А (PG 21)

Код	Тип	Ввод	Фиксатор	Кол-во в упак.
EB0606CF00	Штепсель (1-6)			50
EB0606CP00	Гнездо (1-6)			50
EB0612CF00	Штепсель (7-12)			50
EB0612CP00	Гнездо (7-12)			50
EVM32GU10	Кожух	Боковой		6
EVM32GU30	Кожух	Верхний		6
EVM32GM44*	Кожух (монтаж на перегородке)	Нижний	Металл-пластик	10
EVM32GD14*	Кожух	Боковой	Металл-пластик	6
EVM32GD24*	Кожух	Двусторонний	Металл-пластик	6
EVM612FU10	Кожух со штепселем	Боковой		6
EVM612FU30	Кожух со штепселем	Верхний		6
EVM612PU10	Кожух с гнездом	Боковой		6
EVM612PU30	Кожух с гнездом	Верхний		6
EVM612FM44*	Кожух со штепселем (монтаж на перегородке)	Нижний	Металл-пластик	10
EVM612PM44*	Кожух с гнездом (монтаж на перегородке)	Нижний	Металл-пластик	10
EVM612FD14*	Кожух со штепселем	Боковой	Металл-пластик	6
EVM612FD24*	Кожух со штепселем	Двусторонний	Металл-пластик	6
EVM612PD14*	Кожух с гнездом	Боковой	Металл-пластик	6
EVM612PD24*	Кожух с гнездом	Двусторонний	Металл-пластик	6
EVA32TK	Защитная крышка			40

* Для заказа фиксаторов из металла замените последнюю цифру кода с «4» на «8».



EB0806CF00



EB0806CP00



EVM806FU10



EVM806PD14



EVA16TK

6 полюсов (4 x 80А + 2 x 16А) (PG21), IP65

Код	Тип	Ввод	Фиксатор	Кол-во в упак.
EB0806CF00	Штепсель			50
EB0806CP00	Гнездо			40
EVM16GU10	Кожух	Боковой		10
EVM16GU30	Кожух	Верхний		10
EVM16GU34*	Кожух	Верхний	Металл-пластик	8
EVM16GM44*	Кожух (монтаж на перегородке)	Нижний	Металл-пластик	15
EVM16GD14*	Кожух	Боковой	Металл-пластик	8
EVM16GD24*	Кожух	Двусторонний	Металл-пластик	8
EVM806FU10	Кожух со штепселем	Боковой		10
EVM806FU30	Кожух со штепселем	Верхний		10
EVM806FM44*	Кожух со штепселем	Нижний	Металл-пластик	15
EVM806FD14*	Кожух со штепселем	Боковой	Металл-пластик	8
EVM806FD24*	Кожух со штепселем	Двусторонний	Металл-пластик	8
EVM806PM44*	Кожух с гнездом (монтаж на перегородке)	Нижний	Металл-пластик	15
EVM806PU10	Кожух с гнездом	Боковой		10
EVM806PU30	Кожух с гнездом	Верхний		10
EVM806PD14*	Кожух с гнездом	Боковой	Металл-пластик	8
EVM806PD24*	Кожух с гнездом	Двусторонний	Металл-пластик	8
EVA16TK	Защитная крышка			50

* Для заказа фиксаторов из металла замените последнюю цифру кода с «4» на «7».

** Для заказа разъёмов с защитной крышкой замените последнюю цифру кода с «4» или «7» на букву «К».

*** Для заказа разъёмов с отверстием PG29 вместо PG21 добавьте в конце кода «PG29».

**** Для заказа разъёмов с другими моделями фиксаторов замените «4» на «1» или «0» на «Т».

ПРИМЕЧАНИЕ: Степень защиты IP65 достигается в сочетании с соответствующим кабельным вводом.



EBM812FU30



EBM812PM44



EVA32TK

12 полюсов, 2 x (4 x 80A + 2 x 16A) (PG 21)

Код	Тип	Ввод	Фиксатор	Кол-во в упак.
EB0806CF00	Штепсель (1-6)			50
EB0806CP00	Гнездо (1-6)			50
EB0812CF00	Штепсель (7-12)			50
EB0812CP00	Гнездо (7-12)			50
EBM812FU10	Кожух со штепселем	Боковой		6
EBM812FU30	Кожух со штепселем	Верхний		6
EBM812FM44*	Кожух со штепселем (монтаж на перегородке)	Нижний	Металл-пластик	8
EBM812PM44*	Кожух со штепселем (монтаж на перегородке)	Нижний	Металл-пластик	10
EBM812FD14*	Кожух со штепселем	Боковой	Металл-пластик	6
EBM812FD24*	Кожух со штепселем	Двусторонний	Металл-пластик	6
EBM812PD14*	Кожух с гнездом	Боковой	Металл-пластик	6
EBM812PD24*	Кожух с гнездом	Двусторонний	Металл-пластик	6
EBM812PU10	Кожух с гнездом	Боковой		6
EBM812PU30	Кожух с гнездом	Верхний		6
EVA32TK	Защитная крышка			40

* Для заказа фиксаторов из металла замените последнюю цифру кода с «4» на «8».

ПРИМЕЧАНИЕ: Степень защиты IP65 достигается в сочетании с соответствующим кабельным вводом.



EBMKE



EBMKD

Аксессуары

Код	Описание	Кол-во в упак.
EBMKD	Штифт для крепления гнезда	10
EBMKE	Штифт для крепления штепселя	10



EPREU1M



EPRUS1H

Розетки

Код	Описание	Цвет*	Кол-во в упак.
EPREU1M	Монтаж на панель (Европейский стандарт Schuko)	●	40
EPRUS1H	Монтаж на панель (Американский стандарт)	●	40
EPREU2G	Монтаж на DIN-рейку	●	10
EPREU2GL	Монтаж на DIN-рейку, с LED индикацией	●	10
EPRFR2K	Монтаж на панель, UPS разъём (Французский стандарт)	●	10
EPRFR2G	Монтаж на DIN-рейку, UPS разъём (Французский стандарт)	●	10



EPREU2G



EPRFR2K



EPREU2GL



EKS116P



EKS325PG30

Резиновые вилки и розетки

Код	Тип	Описание	Кол-во в упак.
EKS116F	Штепсель	1 x 16A	40
EKS116P	Розетка	1 x 16 A	30
EKS116PG1	Розетка, настенное крепление	1 x 16A	20
EKS116PG3	Розетка, настенное крепление, 3 выхода	3x (1 x 16A)	6
EKS325F	Штепсель	3 x 25A	30
EKS325PG30	Розетка, настенное крепление, 3 выхода	3 x (3 x 25)A	4
EKS325PG21	Розетка, настенное крепление, 3 выхода	2 x (3x25)A + 1 x (1x16)A	4
EKS325PG12	Розетка, настенное крепление, 3 выхода	1 x (3x25)A + 2 x (1x16)A	4



EKS116PG3



EKS325F



EKS116F



EKS116PG1

ECE серия, стандарт CEE NORM

3*16 A (2P+E), IP44

Код	Тип	Подключение	Напряжение	Кол-во в упак.
ECE316V4FU	Корпус со штепселем	Винтовой зажим	200- 250 V AC	15
ECE316V4PE	Наклонный корпус с гнездом	Винтовой зажим	200- 250 V AC	15
ECE316V4PM	Корпус с гнездом, монтаж на перегородке	Винтовой зажим	200- 250 V AC	15
ECE316V4PU	Корпус с гнездом	Винтовой зажим	200- 250 V AC	15



ECE316V4FU



ECE316V4PE



ECE316V4PE



ECE316V4PM



ECE316V4PM



ECE316V4PU



ECE316V4PU

4 x 16 A (3P+E) IP44

Код	Тип	Подключение	Напряжение	Кол-во в упак.
ECE416V5FU	Корпус со штепселем	Винтовой зажим	380-415 V AC	15
ECE416V5PE	Наклонный корпус с гнездом	Винтовой зажим	380-415 V AC	15
ECE416V5PM	Корпус с гнездом, монтаж на перегородке	Винтовой зажим	380-415 V AC	15
ECE416V5PU	Корпус с гнездом	Винтовой зажим	380-415 V AC	12



ECE416V5FU



ECE416V5PE



ECE416V5PE



ECE416V5PM



ECE416V5PM



ECE416V5PU

5 x 32 A (3P+N+E) IP44

Код	Тип	Подключение	Напряжение	Кол-во в упак.
ECE532V6FU	Корпус со штепселем	Винтовой зажим	200/346- 240/415 V AC	10
ECE532V6PE	Наклонный корпус с гнездом	Винтовой зажим	200/346- 240/415 V AC	6
ECE532V6PM	Корпус с гнездом, монтаж на перегородке	Винтовой зажим	200/346- 240/415 V AC	6
ECE532V6PU	Корпус с гнездом	Винтовой зажим	200/346- 240/415 V AC	6



ECE532V6PE



ECE532V6PE



ECE532V6PM



ECE532V6PM



ECE532V6PU



ECE532V6PU

EMAS[®]



Сигнальные колонны и маячки

Серия IK

Светосигнальные колонны серии IK поставляются как в комплекте, так и отдельными модулями. Модульная конструкция светосигнальных колонн облегчает сборку изделия, не требует дополнительного монтажного оборудования.

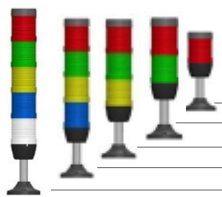

Светосигнальные колонны Ø 50 мм (с алюминиевым партубком 100 мм, корпусом и лампами)

Код	Источник света	Зуммер
IK51L * XM03	Светодиод	-
IK52L * XM03	Светодиод	-
IK53L * XM03	Светодиод	-
IK54L * XM03	Светодиод	-
IK55L * XM03	Светодиод	-

Код	Источник света	Зуммер
IK51F * XM03	Мигающий светодиод	-
IK52F * XM03	Мигающий светодиод	-
IK53F * XM03	Мигающий светодиод	-
IK54F * XM03	Мигающий светодиод	-
IK55F * XM03	Мигающий светодиод	-

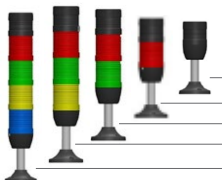

Код	Источник света	Зуммер
IK50X * ZM03	-	90 dB
IK51L * ZM03	Светодиод	90 dB
IK52L * ZM03	Светодиод	90 dB
IK53L * ZM03	Светодиод	90 dB
IK54L * ZM03	Светодиод	90 dB

Код	Источник света	Зуммер
IK50X * ZM03	-	90 dB
IK51F * ZM03	Мигающий светодиод	90 dB
IK52F * ZM03	Мигающий светодиод	90 dB
IK53F * ZM03	Мигающий светодиод	90 dB
IK54F * ZM03	Мигающий светодиод	90 dB

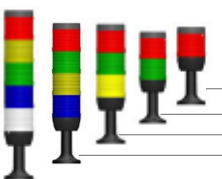

Светосигнальные колонны Ø 70 мм (с алюминиевым партубком 100 мм, корпусом и лампами)

Код	Источник света	Зуммер
IK71L * XM01	Светодиод	-
IK72L * XM01	Светодиод	-
IK73L * XM01	Светодиод	-
IK74L * XM01	Светодиод	-
IK75L * XM01	Светодиод	-

Код	Источник света	Зуммер
IK71F * XM01	Мигающий светодиод	-
IK72F * XM01	Мигающий светодиод	-
IK73F * XM01	Мигающий светодиод	-
IK74F * XM01	Мигающий светодиод	-
IK75F * XM01	Мигающий светодиод	-

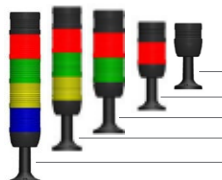

Код	Источник света	Зуммер
IK70X * ZM01	-	90 dB
IK71L * ZM01	Светодиод	90 dB
IK72L * ZM01	Светодиод	90 dB
IK73L * ZM01	Светодиод	90 dB
IK74L * ZM01	Светодиод	90 dB

Код	Источник света	Зуммер
IK70X * ZM01	-	90 dB
IK71F * ZM01	Мигающий светодиод	90 dB
IK72F * ZM01	Мигающий светодиод	90 dB
IK73F * ZM01	Мигающий светодиод	90 dB
IK74F * ZM01	Мигающий светодиод	90 dB

* Обозначение напряжения лампы: «024» - 24V AC/DC; «110» - 110V AC; «220» - 220V AC.

** Для заказа сигнальной колонны с IP65 в конце кода изделия поставьте букву «Е» (за исключением версий с зуммером).

*** Для заказа сигнальной колонны с другим типом стойки, необходимо в коде изделия заменить «M01» на требуемое обозначение (см. ниже).

Светосигнальная колонна состоит из следующих компонентов:

1. Корпус с крышкой
2. Сигнальные модули (5 цветов)
3. Модуль зуммера
4. Источник света
5. Основание

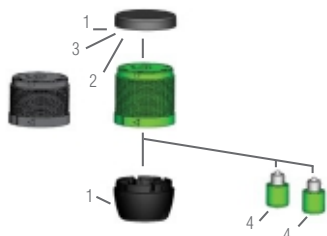

МОДУЛИ

1-корпус и крышка

IKM5G Ø 50 mm

* Можно установить до 5 модулей, включая зуммер



1-корпус и крышка

IKM7G Ø 70mm

* Можно установить до 5 модулей, включая зуммер.



2- Сигнальные модули

IKM5* 50 mm

Термостойкий поликарбонат (*) В М S Y K



2- Сигнальные модули

IKM7* 70 mm

Термостойкий поликарбонат (*) В М S Y K



3- Модуль зуммера

IKM5Z024

50 мм / 90 dB

IKM5Z110

50 мм / 90 dB

IKM5Z220

50 мм / 90 dB



3- Модуль зуммера

IKM7Z024

70 мм / 90 dB

IKM7Z110

70 мм / 90 dB

IKM7Z220

70 мм / 90 dB

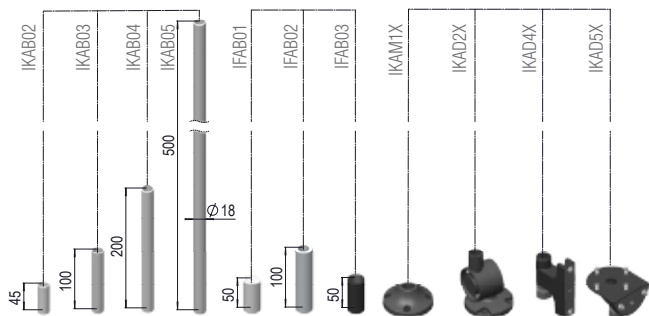

IKML024K



IKML110Y



IKML220M



IKMF024S

4 - Источник света

Носинальные напряжение

24V AC/DC

110V AC

220V AC

Светодиод

IKML024*

IKML110*

IKML220*

Цвет

ⓑ Ⓚ Ⓨ Ⓜ Ⓢ

ⓑ Ⓚ Ⓨ Ⓜ Ⓢ

ⓑ Ⓚ Ⓨ Ⓜ Ⓢ

Носинальные напряжение

24V AC/DC

110V AC

220V AC

Мигающий светодиод

IKMF024*

IKMF110*

IKMF220*

Цвет

ⓑ Ⓚ Ⓨ Ⓜ Ⓢ

ⓑ Ⓚ Ⓨ Ⓜ Ⓢ

ⓑ Ⓚ Ⓨ Ⓜ Ⓢ

* Для выбора требуемого цвета в конце кода изделия поставьте соответствующую букву (пример: IKML024Y)
Примечание: для каждого сигнального модуля следует добавить по одной лампе.

Серия IK Общй монтаж

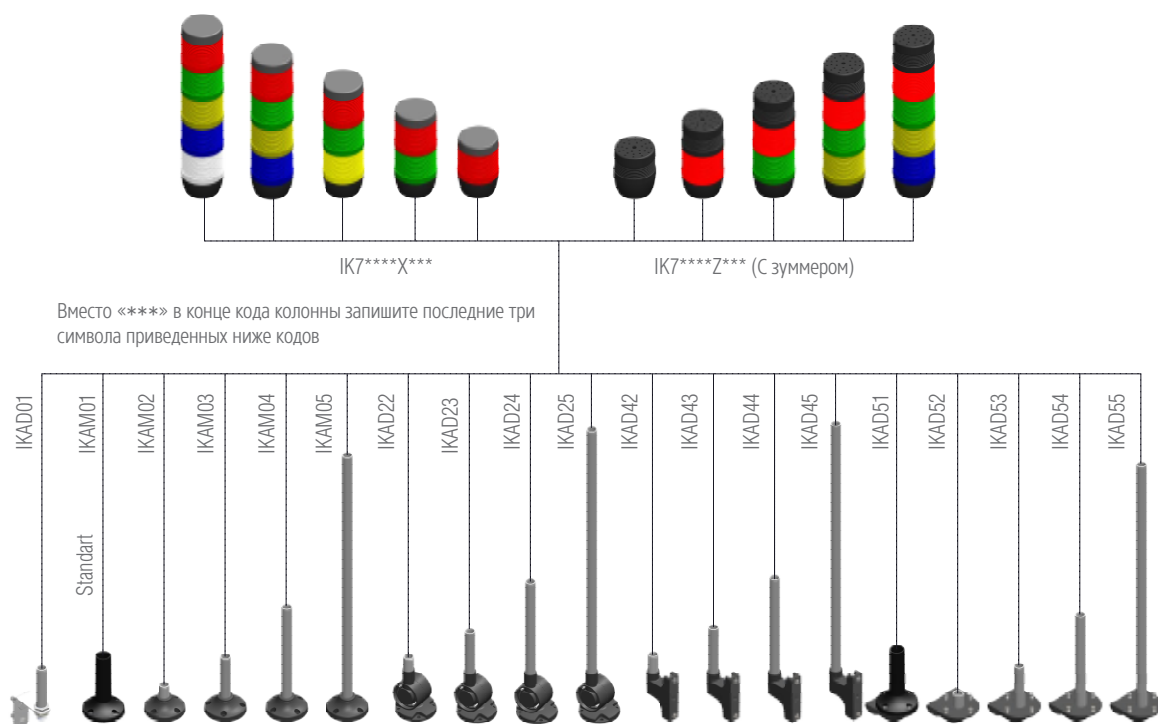
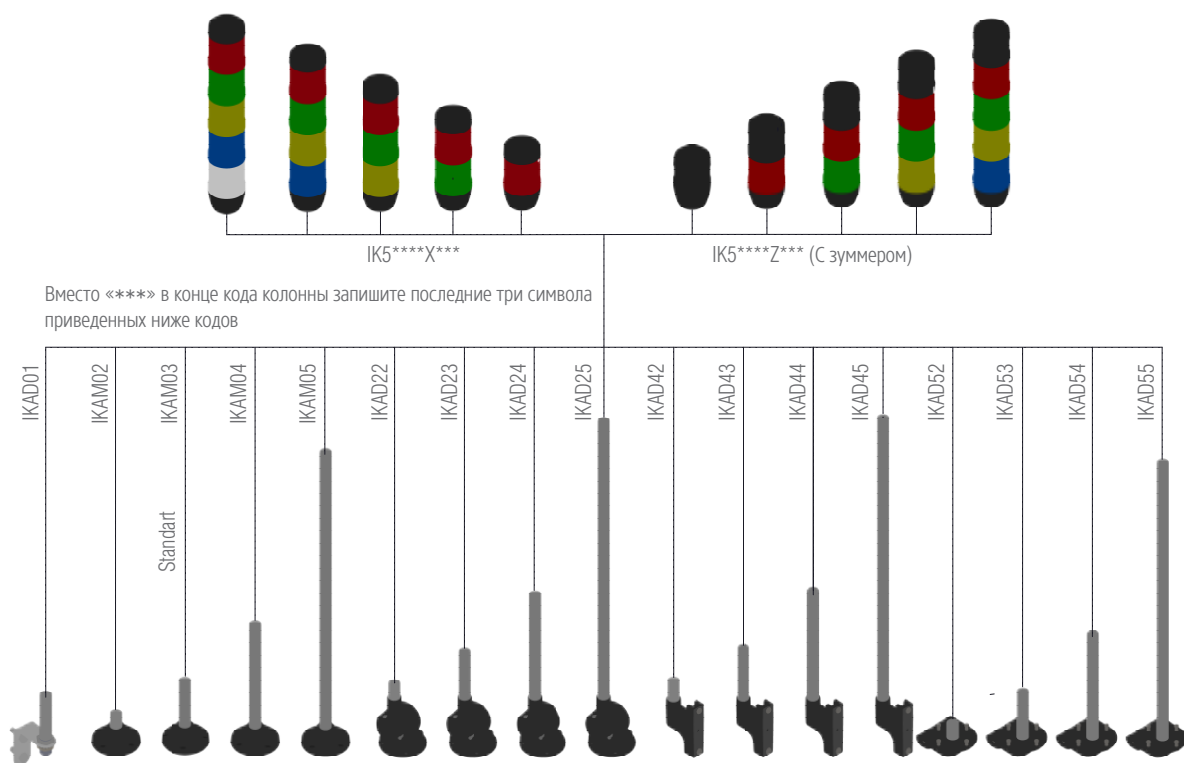

Серия IF, многоцветные сигнальные колонны с посадочным Ø 22 мм, IP65



IF Серия

- Моноблочный корпус, многоцветный сигнал
- Ø22 мм посадочный диаметр
- Мигающий и стандартный режимы в одном модуле
- 90 дБ зуммер



IF3P024OS30-1

IF3P024MS30-1



IF5T024ZM05

IF5M220ZM05



IF6P024WM05



IF5C024XM05

IF5C024XM05X

Код	Источник света	Описание	Ном. напряжение	Кол-во в упак.
IF3P024OS30-1	Светодиод	Ромбовидная форма, 5 цветов, без зуммера, PNP подключение	24V DC	1
IF3N024OS30-1	Светодиод	Ромбовидная форма, 5 цветов, без зуммера, NPN подключение	24V DC	1
IF3P024MS30-1	Светодиод	Круглая форма, 5 цветов, без зуммера, PNP подключение	24V DC	1
IF3N024MS30-1	Светодиод	Круглая форма, 5 цветов, без зуммера, NPN подключение	24V DC	1
IF5*024XM05	Светодиод	Одноцветная	24V AC/DC	1
IF5*024XRM05	Светодиод	Одноцветная, эффект вращения	24V AC/DC	1
IF5*024ZM05	Светодиод	Одноцветная, с зуммером	24V AC/DC	1
IF5*024ZRM05	Светодиод	Одноцветная, зуммер, эффект вращения	24V AC/DC	1
IF5*220XM05	Светодиод	Одноцветная	220V AC	1
IF5*220XRM05	Светодиод	Одноцветная, эффект вращения	220V AC	1
IF5*220ZM05	Светодиод	Одноцветная, с зуммером	220V AC	1
IF5*220ZRM05	Светодиод	Одноцветная, зуммер, эффект вращения	220V AC	1
IF5C024XM05	Светодиод	5 цветов	24V DC	1
IF5C024ZM05	Светодиод	5 цветов, с зуммером	24V DC	1
IF5C024XM05X	Светодиод	5 цветов	24V DC	1
IF5C024ZM05X	Светодиод	5 цветов, с зуммером	24V DC	1
IF5M012XM05	Светодиод	5 цветов	12V AC/DC	1
IF5M012ZM05	Светодиод	5 цветов, с зуммером	12V AC/DC	1
IF5M024XM05	Светодиод	5 цветов	24V AC/DC	1
IF5M024ZM05	Светодиод	5 цветов, с зуммером	24V AC/DC	1
IF5M110XM05	Светодиод	5 цветов	110V AC	1
IF5M110ZM05	Светодиод	5 цветов, с зуммером	110V AC	1
IF5M220XM05	Светодиод	5 цветов	220V AC	1
IF5M220ZM05	Светодиод	5 цветов, с зуммером	220V AC	1
IF5P024XM05	Светодиод	Одиночный модуль, 5 цветов, PNP подключение	24V DC	1
IF5P024ZM05	Светодиод	Одиночный модуль, 5 цветов, с зуммером, PNP подключение	24V DC	1
IF5N024XM05	Светодиод	Одиночный модуль, 5 цветов, NPN подключение	24V DC	1
IF5N024ZM05	Светодиод	Одиночный модуль, 5 цветов, с зуммером, NPN подключение	24V DC	1
IF5T024XM05	Светодиод	3 уровня в одном корпусе, 3 цвета, PLC система	24V DC	1
IF5T024ZM05	Светодиод	3 уровня в одном модуле, 3 цвета, зуммер, PLC система	24V DC	1
IF6P024WM05	Светодиод	5 цветов, саморегулируемый зуммер**, PLC система	24V DC	1

Примечание: для выбора основания выберите варианты, приведённые на странице 72, следует использовать совместно с IFAB01 или IFAB03.

* Одноцветные сигнальные колонны, для выбора требуемого цвета в конце кода изделия поставьте соответствующую букву.

** При окружающем шуме менее 80 дБ - сигнал зуммера будет иметь уровень мощности 90 дБ; при более 80 дБ - зуммер посылает мощность до 105 дБ.

R: Красный, G: Зелёный, Y: Жёлтый, B: Голубой, W: Белый

Серия IF Общий монтаж

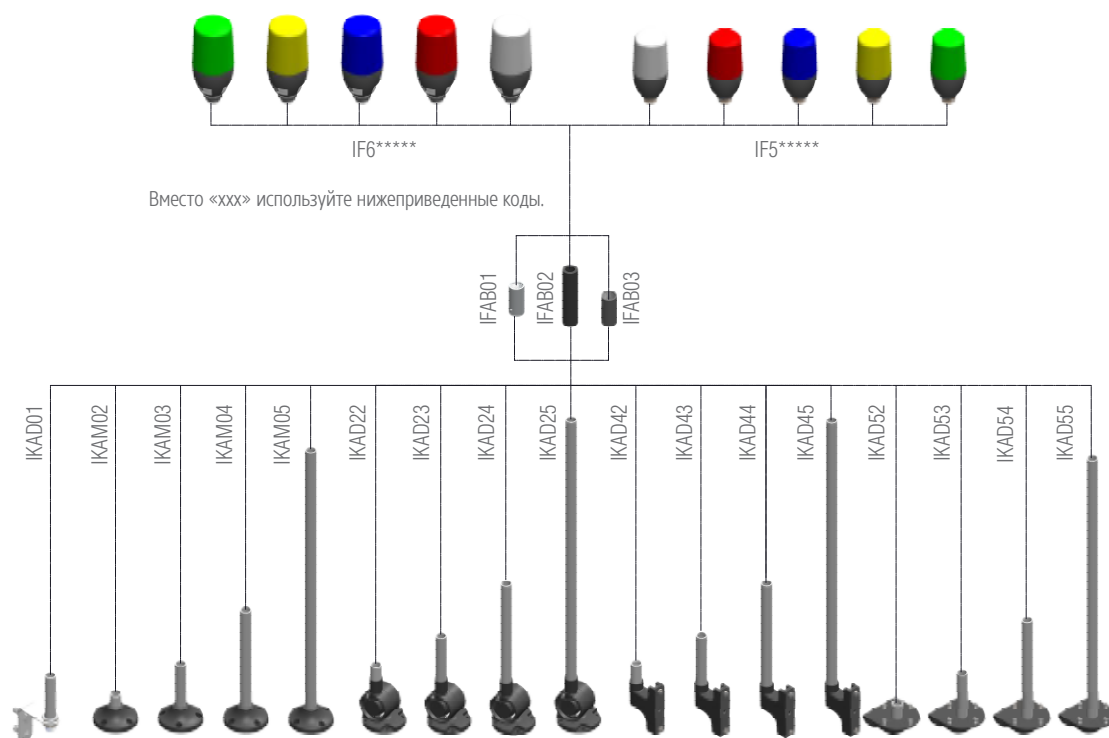

Вместо «xxx» используйте нижеприведенные коды.

Варианты монтажа серий IF IP65

Код	Описание
IKAM01	Основание с пластиковым патрубком 100 мм
IKAM1X	Основание без патрубка
IKAM02	Основание с патрубком 10 мм
IKAM03	Основание с патрубком 100 мм
IKAM04	Основание с патрубком 200 мм
IKAM05	Основание с патрубком 500 мм
IKAD01	Настенное крепление с алюминиевым патрубком 100 мм
IKAD2X	Настенное крепление регулируемое без патрубка
IKAD22	Настенное крепление регулируемое с патрубком 10 мм
IKAD23	Настенное крепление регулируемое с патрубком 100 мм
IKAD24	Настенное крепление регулируемое с патрубком 200 мм
IKAD25	Настенное крепление регулируемое с патрубком 500 мм
IKAD4X	Настенное крепление, нижний кабельный ввод, без патрубка
IKAD42	Настенное крепление, нижний кабельный ввод, с патрубком 10 мм
IKAD43	Настенное крепление, нижний кабельный ввод, с патрубком 100 мм
IKAD44	Настенное крепление, нижний кабельный ввод, с патрубком 200 мм
IKAD45	Настенное крепление, нижний кабельный ввод, с патрубком 500 мм
IKAD5X	Настенное крепление с основанием, нижний кабельный ввод, без патрубка
IKAD52	Настенное крепление с основанием, нижний кабельный ввод, с патрубком 10 мм
IKAD53	Настенное крепление с основанием, нижний кабельный ввод, с патрубком 100 мм
IKAD54	Настенное крепление с основанием, нижний кабельный ввод, с патрубком 200 мм
IKAD55	Настенное крепление с основанием, нижний кабельный ввод, с патрубком 500 мм
IKAB02	Патрубок 45 мм
IKAB03	Патрубок 100 мм
IKAB04	Патрубок 200 мм
IKAB05	Патрубок 500 мм
IFAB01	Соединительная муфта (50мм)
IFAB02	Соединительная муфта алюминиевая (100мм)
IFAB03	Соединительная муфта пластиковая чёрная (100мм)



IFAB01



IFAB02



IKAM02



IKAD22

Серия IF, многоцветные сигнальные колонны с посадочным Ø 22 мм, IP65

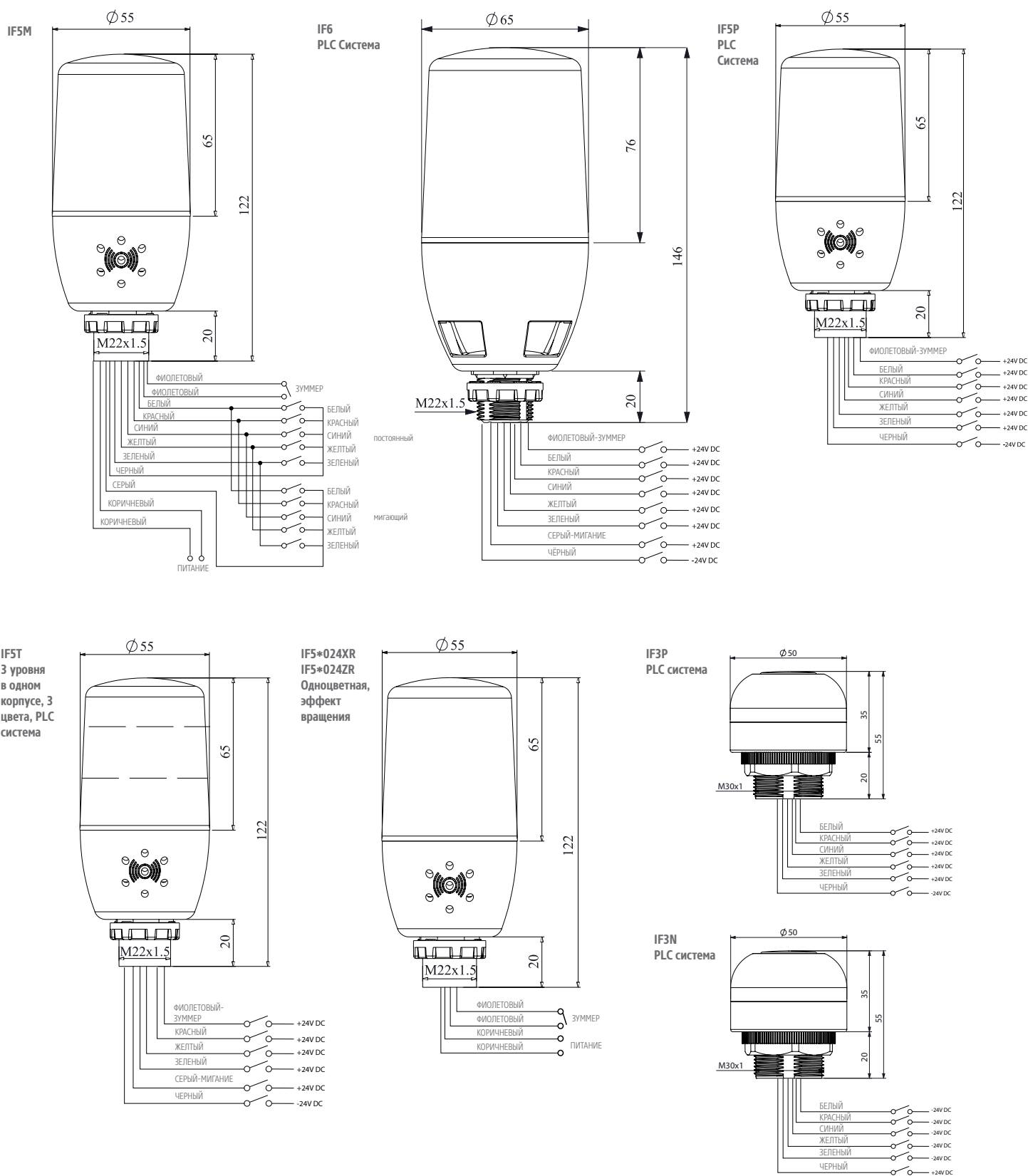

Серия IT, IP65



IT120R024

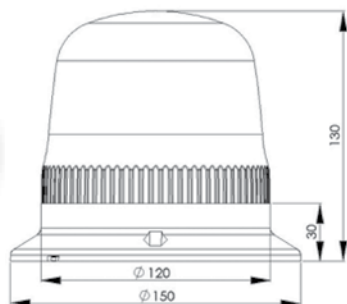

IT120R024Z

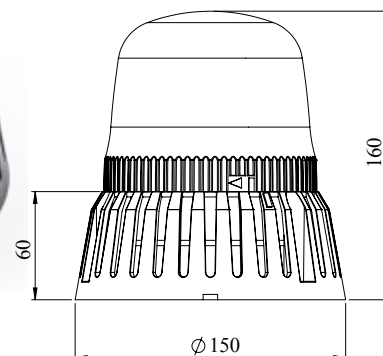

Маячок

Основные характеристики:

- Негорючий пластиковый корпус
- Линза из поликарбоната
- Крепление на основании и стену
- Не подвержен воздействию воды, пыли, высокой температуры и УФ излучению
- Отсутствуют движущиеся элементы
- Долговечность
- Наличие беззвучного режима (для моделей с зуммером)
- 7 различных режимов световых сигналов
- Степень защиты IP 65

Технические характеристики:

- Рабочее напряжение: 12-24V AC/DC; 48-110-220V AC
- Потребляемая мощность: 3,4 Вт (при 24V DC в режиме эффекта вращения)
- Рабочая температура: -20 / +50 C°
- Температура хранения: -20 / +70 C°
- Мощность зуммера 105dB

Режимы работы

- Вращение 100 об/мин
- Вращение 160 об/мин
- Однократное мигание
- 3 мигания
- 6 миганий
- Мигание вправо/влево
- Постоянное мигание



IT070R024Z

Код	Источник света	Цвет	Описание	Напряжение	Кол-во в упак.
IT070R024Z	Светодиод	R	С зуммером	12-24V AC/DC	1
IT070R240Z	Светодиод	R	С зуммером	48-240V AC/DC	1
IT070Y024Z	Светодиод	Y	С зуммером	12-24V AC/DC	1
IT070Y240Z	Светодиод	Y	С зуммером	48-240V AC/DC	1
IT070G024Z	Светодиод	G	С зуммером	12-24V AC/DC	1
IT070G240Z	Светодиод	G	С зуммером	48-240V AC/DC	1
IT070R024C	Светодиод	R	Включаемый зуммер	12-24V AC/DC	1
IT070R230C	Светодиод	R	Включаемый зуммер	230V AC	1
IT120R024	Светодиод	R		12-24V AC/DC	1
IT120R024Z	Светодиод	R	С зуммером	12-24V AC/DC	1
IT120R048	Светодиод	R		48V AC	1
IT120R220	Светодиод	R		110-220V AC	1
IT120R220Z	Светодиод	R	С зуммером	110-220V AC	1
IT120Y024	Светодиод	Y		12-24V AC/DC	1
IT120Y024Z	Светодиод	Y	С зуммером	12-24V AC/DC	1
IT120Y048	Светодиод	Y		48V AC	1
IT120Y220	Светодиод	Y		110-220V AC	1
IT120Y220Z	Светодиод	Y	С зуммером	110-220V AC	1
IT120G024	Светодиод	G		12-24V AC/DC	1
IT120G024Z	Светодиод	G	С зуммером	12-24V AC/DC	1
IT120G048	Светодиод	G		48V AC	1
IT120G220	Светодиод	G		110-220V AC	1
IT120G220Z	Светодиод	G	С зуммером	110-220V AC	1

Примечание: Для заказа маячков серии IT070 с зуммером в качестве опции, добавьте букву «С» в конце кода.

EMES[®]



**Автоматы
защиты
двигателя**



MKS1TM-0.40

Серия MKS - Тепловая и электромагнитная защита

Код	Диапазон калибровки (А)	Номинал предохранителя (А)				Коммутационная способность (кА)				Кол-во в упак.
		230V	400V	500V	690V	230V	400V	500V	690V	
MKS1TM-0.16	0.10 - 0.16	-	-	-	-	100	100	100	100	1
MKS1TM-0.25	0.16 - 0.25	-	-	-	-	100	100	100	100	1
MKS1TM-0.40	0.25 - 0.40	-	-	-	-	100	100	100	100	1
MKS1TM-0.63	0.40 - 0.63	-	-	-	-	100	100	100	100	1
MKS1TM-1	0.63 - 1.00	-	-	-	-	100	100	100	100	1
MKS1TM-1.6	1.00 - 1.60	-	-	-	-	6	6	3	2,5	1
MKS1TM-2.5	1.60 - 2.50	-	-	25	20	6	6	3	2,5	1
MKS1TM-4	2.50 - 4.00	-	-	35	25	6	6	3	2,5	1
MKS1TM-6.3	4.00 - 6.30	-	-	50	35	6	6	2,5	2	1
MKS1TM-10	6.30 - 10.0	-	80	50	35	6	6	2,5	2	1
MKS1TM-16	10.0 - 16.0	80	80	63	35	6	6	2,5	2	1
MKS1TM-20	16.0 - 20.0	80	80	63	50	6	6	2,5	2	1
MKS1TM-25	20.0 - 25.0	80	80	63	50	6	6	2,5	2	1

Тепловая и электромагнитная защита в корпусах

Серия MKS в защитном корпусе

Код	Диапазон калибровки (А)	Монтаж	Степень защиты	Кол-во в упак.
MKS1TMK-0.16	0.10 - 0.16	Поверхностный	IP65	1
MKS1TMK-0.25	0.16 - 0.25	Поверхностный	IP65	1
MKS1TMK-0.40	0.25 - 0.40	Поверхностный	IP65	1
MKS1TMK-0.63	0.40 - 0.63	Поверхностный	IP65	1
MKS1TMK-1	0.63 - 1.00	Поверхностный	IP65	1
MKS1TMK-1.6	1.00 - 1.60	Поверхностный	IP65	1
MKS1TMK-2.5	1.60 - 2.50	Поверхностный	IP65	1
MKS1TMK-4	2.50 - 4.00	Поверхностный	IP65	1
MKS1TMK-6.3	4.00 - 6.30	Поверхностный	IP65	1
MKS1TMK-10	6.30 - 10.0	Поверхностный	IP65	1
MKS1TMK-16	10.0 - 16.0	Поверхностный	IP65	1
MKS1TMK-20	16.0 - 20.0	Поверхностный	IP65	1
MKS1TMK-25	20.0 - 25.0	Поверхностный	IP65	1



MKS1-K

Аксессуары

Код	Тип	Описание	Кол-во в упак.
MKS1-K	Корпус MKS	Пустой	1
MKS1-KE	Корпус MKS	С аварийной кнопкой	1
MKS1-KES	Корпус MKS	С аварийной кнопкой и сигнальной лампой	1
MKS1-YKD00	Дополнительный контакт	2 НЗ	4
MKS1-YKD01	Дополнительный контакт	1 НО + 1 НЗ	4
MKS1-YKD11	Дополнительный контакт	2 НО	4
MKS1-DGR-4	Расцепитель мин. напряжения	110V	1
MKS1-DGR-5	Расцепитель мин. напряжения	220V	1
MKS1-DGR-6	Расцепитель мин. напряжения	400V	1
MKS1-AR-5	Независимый расцепитель	220V	1
MKS1-AR-6	Независимый расцепитель	400V	1



MKS1-KES



MKS1-YKD00



MKS1-DGR-5

Держатели для цилиндрических предохранителей

Код	Количество полюсов	Предохранитель (мм)	Кол-во в упак.
SSY11	1P	10 x 38	10
SSY11N	1P+N	10 x 38	5
SSY12	2P	10 x 38	5
SSY13	3P	10 x 38	3
SSY13N	3P+N	10 x 38	3



SSY11



SSY11N



SSY12



SSY13



SSY13N

Тепловая защита



TSP-0.32

Серия TSP - Тепловая защита в корпусе

Код	Диапазон калибровки (А)	Монтаж	Степень защиты	Кол-во в упак.
TSP-0.32	0.18 - 0.32	Поверхностный	IP65	1
TSP-0.55	0.30 - 0.55	Поверхностный	IP65	1
TSP-0.70	0.40 - 0.70	Поверхностный	IP65	1
TSP-1.00	0.60 - 1.00	Поверхностный	IP65	1
TSP-1.60	0.90 - 1.60	Поверхностный	IP65	1
TSP-2.50	1.50 - 2.50	Поверхностный	IP65	1
TSP-3.50	2.40 - 3.50	Поверхностный	IP65	1
TSP-5.50	3.20 - 5.50	Поверхностный	IP65	1
TSP-8.50	5.00 - 8.50	Поверхностный	IP65	1
TSP-13.0	8.00 - 13.00	Поверхностный	IP65	1
TSP-16.0	11.00 - 16.00	Поверхностный	IP65	1



TSG-0.32

Серия TSG - Тепловая защита в корпусе для скрытого монтажа

Код	Диапазон калибровки (А)	Монтаж	Степень защиты	Кол-во в упак.
TSG-0.32	0.18 - 0.32	Встраиваемый	IP65	1
TSG-0.55	0.30 - 0.55	Встраиваемый	IP65	1
TSG-0.70	0.40 - 0.70	Встраиваемый	IP65	1
TSG-1.00	0.60 - 1.00	Встраиваемый	IP65	1
TSG-1.60	0.90 - 1.60	Встраиваемый	IP65	1
TSG-2.50	1.50 - 2.50	Встраиваемый	IP65	1
TSG-3.50	2.40 - 3.50	Встраиваемый	IP65	1
TSG-5.50	3.20 - 5.50	Встраиваемый	IP65	1
TSG-8.50	5.00 - 8.50	Встраиваемый	IP65	1
TSG-13.0	8.00 - 13.00	Встраиваемый	IP65	1
TSG-16.0	11.00 - 16.00	Встраиваемый	IP65	1

EMAS[®]



Поплавковые сигнализаторы уровня



SKF



SKFD



SKF1A



SKF1AD



SKF1E



SKF1ED



SKF2



SK5P

Кобра

Код	Кол-во полюсов	Длина кабеля (м)
SKF-0.5*	1	0,50
SKF*	1	1,75
SKF-3*	1	3
SKF-5*	1	5
SKF-10*	1	10
SKF-15*	1	15
SKF-20*	1	20
SKF-35*	1	35

Лампа

Код	Кол-во полюсов	Длина кабеля (м)
SKF1A-1*	1	1
SKF1A*	1	1,75
SKF1A-3*	1	3
SKF1A-5*	1	5
SKF1A-10*	1	10
SKF1A-15*	1	15
SKF1A-20*	1	20
SKF1A-30*	1	30

Эллипс

Код	Кол-во полюсов	Длина кабеля (м)
SKF1E-0.5*	1	0,50
SKF1E**	1	1,75
SKF1E-3*	1	3
SKF1E-5*	1	5
SKF1E-10*	1	10
SKF1E-15*	1	15
SKF1E-20*	1	20
SKF1E-35*	1	35

Кабель с двойной изоляцией (неопреновый кабель)

Код	Кол-во полюсов	Длина кабеля (м)
SKF2-0.5N*	1	0,50
SKF2N*	1	1,75
SKF2-3N*	1	3
SKF2-5N*	1	5
SKF2-10N*	1	10
SKF2-15N*	1	15
SKF2-20N*	1	20
SKF2-35N*	1	35

* Для заказа изделия с кабелем из неопрена, поставьте "N" в конец кода.

** Для заказа изделия с крышкой поплавка ромбовидной формы, добавьте букву "D" в конец кода.

*** Для заказа изделия с крышкой поплавка ромбовидной формы и кабелем из неопрена, добавьте "ND" в конец кода.

Активируемые концевым выключателем

Код	Дистанционное управление	Материал поплавка
SK5P	√	

emas[®]



Контакты

Серия HN



HN0901NU



HN1301NU



HN40NU

Код	Номинальный ток (А) при 380V AC3	Номинальный ток термической стойкости (А) Ith	Дополнительные контакты	Мощность (кВт)			Кол-во в упак.
				220-240V	380-415V	660V	
HN0901N*	9	20	1 NK	2,2	4	4,5	1
HN0910N*	9	20	1 NA	2,2	4	4,5	1
HN1301N*	13	20	1 NK	3,2	6	6,5	1
HN1310N*	13	20	1 NA	3,2	6	6,5	1
HN1701N*	17	30	1 NK	4	7,5	8,5	1
HN1710N*	17	30	1 NA	4	7,5	8,5	1
HN2501N*	25	30	1 NK	6	11	12,5	1
HN2510N*	25	30	1 NA	6	11	12,5	1
HN33N*	33	45		7,5	15	18,5	1
HN40N*	40	45		11	22	30	1



HNMK1



HNYU22



HNYVB11

Аксессуары

Код	Описание	Тип контактов	Кол-во в упак.
HNMK1	9-13А механическая блокировка		1
HNYU04	9-65А дополнительные контакты	4 НЗ	1
HNYU40	9-65А дополнительные контакты	4 НО	1
HNYU13	9-65А дополнительные контакты	1 НО + 3 НЗ	1
HNYU31	9-65А дополнительные контакты	3 НО + 1 НЗ	1
HNYU22	9-65А дополнительные контакты	2 НО + 2 НЗ	1
HNYU20	9-65А дополнительные контакты	2 НО	1
HNYU02	9-65А дополнительные контакты	2 НЗ	1
HNYU11	9-65А дополнительные контакты	1 НО + 1 НЗ	1
HNYVB11	17-65А дополнительные контакты	1 НО + 1 НЗ	5

Катушки для контакторов

Код	Назначение	Кол-во в упак.
ИН13*	HN09-HN13	1
ИН25*	HN17-HN40	1

* Для выбора напряжения используйте приведенные ниже коды.



ИН13U

Код	Напряжение
B	440V / 50 HZ
C	366V / 50 HZ
D	110-115V / 50-60 HZ
F	24V / 50-60 HZ
G	48V / 50HZ
U	220-230V / 50-60 HZ
W	380-400V / 50-60 HZ
X	220-240V / 50 HZ
Z	480-500V / 50 HZ

Тепловое реле



JA25A

Код	Диапазон калибровки (А)	Кол-во в упак.
JA25A	0.15 - 0.25	1
JA25B	0.22 - 0.33	1
JA25C	0.30 - 0.45	1
JA25D	0.42 - 0.63	1
JA25E	0.60 - 0.90	1
JA25F	0.85 - 1.27	1
JA25G	1.20 - 1.75	1
JA25H	1.70 - 2.60	1
JA25I	2.50 - 3.70	1
JA25L	3.60 - 5.40	1
JA25M	5.30 - 7.50	1
JA25N	7.30 - 10.2	1
JA25O	10.0 - 15.0	1
JA25P	13.5 - 20.0	1
JA25Q	18.0 - 26.0	1

Контакторы в пластиковом корпусе с тепловым реле



HJ12X09UB

HJ12 - HJ22 Kutulu

Код	Тип	Диапазон калибровки (А)	Номинальный ток (А) при 380V	Мощность (кВт) при 380 - 415V	Габарит корпуса
HJ12X09UA	Корпус с кнопками пуска и возврата	0.15 - 0.25	9	0,06	2
HJ12X09UB*		0.22 - 0.33	9	0,09	2
HJ12X09UC*		0.30 - 0.45	9	0,12	2
HJ12X09UD*		0.42 - 0.63	9	0,15	2
HJ12X09UE*		0.60 - 0.90	9	0,24	2
HJ12X09UF*		0.85 - 1.27	9	0,37	2
HJ12X09UG*		1.20 - 1.75	9	0,55	2
HJ12X09UH*		1.70 - 2.60	9	1,1	2
HJ12X09UI*		2.50 - 3.70	9	1,5	2
HJ12X09UL*		3.60 - 5.40	9	2,2	2
HJ12X09UM*		5.30 - 7.50	9	3	2
HJ12X13UN*		7.30 - 10.2	13	4	2
HJ22X17UO*		10.0 - 15.0	17	5,5	4
HJ22X25UP*		13.5 - 20.0	25	7,5	4
HJ22X25UQ*		18.0 - 26.0	25	11	4

* для выбора корпуса с установленной сигнальной лампочкой модели S100 используйте "S" вместо символа "*" в коде.

HJ11 - HJ21 в защитном корпусе



HJ11A09UG

Код	Тип	Диапазон калибровки (А)	Номинальный ток (А) при 380V	Мощность (кВт) при 380 - 415V	Габарит корпуса
HJ11A09UG	Корпус с клавишным выключателем и подсветкой, кнопкой возврата и сигнальной лампы 10 мм	1.20 - 1.75	9	0.55	1. Boy
HJ11A09UH		1.70 - 2.60	9	1.10	1. Boy
HJ11A09UI		2.50 - 3.70	9	1.50	1. Boy
HJ11A09UL		3.60 - 5.40	9	2.20	1. Boy
HJ11A09UM		5.30 - 7.50	9	3.00	1. Boy
HJ11A13UN		7.30 - 10.2	13	4.00	1. Boy
HJ21A17UO		10.0 - 15.0	17	5.50	3. Boy
HJ21A25UP		13.5 - 20.0	25	7.50	3. Boy
HJ21A25UQ		18.0 - 26.0	25	11.00	3. Boy

Защитный корпус для контакторов

Код	Габарит корпуса	Кол-во в упак.
HJ11	1	1
HJ12	2	1
HJ21	3	1
HJ22	4	1

emas[®]



Промышленные реле и колодки



RE1P08DC024

Endüstriyel Röleler

Код	Кол-во выводов	Напряжение катушки	Кол-во контактов	Кол-во в упак.
RE1P08AC012	8	12V AC	2 переключающих контакта	25
RE1P08AC024	8	24V AC	2 переключающих контакта	25
RE1P08AC048	8	48V AC	2 переключающих контакта	25
RE1P08AC110	8	110V AC	2 переключающих контакта	25
RE1P08AC220	8	230V AC	2 переключающих контакта	25
RE1P08DC012	8	12V DC	2 переключающих контакта	25
RE1P08DC024	8	24V DC	2 переключающих контакта	25
RE1P08DC048	8	48V DC	2 переключающих контакта	25
RE1P08DC110	8	110V DC	2 переключающих контакта	25
RE1P11AC012	11	12V AC	3 переключающих контакта	25
RE1P11AC024	11	24V AC	3 переключающих контакта	25
RE1P11AC048	11	48V AC	3 переключающих контакта	25
RE1P11AC110	11	110V AC	3 переключающих контакта	25
RE1P11AC220	11	230V AC	3 переключающих контакта	25
RE1P11DC012	11	12V DC	3 переключающих контакта	25
RE1P11DC024	11	24V DC	3 переключающих контакта	25
RE1P11DC048	11	48V DC	3 переключающих контакта	25
RE1P11DC110	11	110V DC	3 переключающих контакта	25



RS1P08G1

Колодки

Код	Кол-во выводов	Цвет	Кол-во в упак.
RS1P08G1	8	G	10
RS1P08M1	8	M	10
RS1P08H1	8	H	10
RS1P11G1	11	G	10
RS1P11M1	11	M	10
RS1P11H1	11	H	10

EMES®



Электронные
изделия

Твердотельные реле



SSRP1DB040



SSRP1DA025



SSRR1EA012



SSS1X



SSS4X



SSS5F

Код	Управляющее напряжение	Монтаж	Кол-во фаз	Диапазон напряжений нагрузки	Максимальный ток нагрузки	Кол-во в упак.
SSRP1DA012	4 - 32 VDC	На панели	1	24-320V AC	12A	1
SSRP1DA025	4 - 32 VDC	На панели	1	24-320V AC	25A	1
SSRP1DA040	4 - 32 VDC	На панели	1	24-320V AC	40A	1
SSRP1DB012	4 - 32 VDC	На панели	1	50-480V AC	12A	1
SSRP1DB025	4 - 32 VDC	На панели	1	50-480V AC	25A	1
SSRP1DB040	4 - 32 VDC	На панели	1	50-480V AC	40A	1
SSRP1DC050	4 - 32 VDC	На панели	1	50-640V AC	50A	1
SSRP1DC070	4 - 32 VDC	На панели	1	50-640V AC	70A	1
SSRP1DC100	4 - 32 VDC	На панели	1	50-640V AC	100A	1
SSRP1DC120	4 - 32 VDC	На панели	1	50-640V AC	120A	1
SSRP1FA012	90-240V AC	На панели	1	24-320V AC	12A	1
SSRP1FA025	90-240V AC	На панели	1	24-320V AC	25A	1
SSRP1FA040	90-240V AC	На панели	1	24-320V AC	40A	1
SSRP1FB012	90-240V AC	На панели	1	50-480V AC	12A	1
SSRP1FB025	90-240V AC	На панели	1	50-480V AC	25A	1
SSRP1FB040	90-240V AC	На панели	1	50-480V AC	40A	1
SSRR1EA012	8-30V AC/DC	На Din-рейке	1	24-320V AC	12A	1
SSRR1EA025	8-30V AC/DC	На Din-рейке	1	24-320V AC	25A	1
SSRR1EB012	8-30V AC/DC	На Din-рейке	1	50-480V AC	12A	1
SSRR1EB025	8-30V AC/DC	На Din-рейке	1	50-480V AC	25A	1

Радиаторы для твердотельных реле серии SS

Код	Монтаж	Габариты	Номинальный ток реле (монтаж на панели)	Описание	Кол-во в упак.
SSS1X	На Din-рейке	45 x 75 мм	12A	Без вентилятора	1
SSS2X	На Din-рейке	45 x 100 мм	25A	Без вентилятора	1
SSS2F	На Din-рейке	45 x 100 мм	40A	С вентилятором	1
SSS4X	На Din-рейке	100 x 75 мм	40A	Без вентилятора	1
SSS4F	На Din-рейке	100 x 75 мм	50A	С вентилятором	1
SSS5X	На Din-рейке	100 x 100 мм	50A	Без вентилятора	1
SSS5F	На Din-рейке	100 x 100 мм	70A, 100A, 120A	С вентилятором	1

Электронные реле на DIN - рейку

Реле времени

Код	Рабочее напряжение	Диапазон установки времени	Функции				Управляющий выход	Кол-во в упак.
			F1	F2	F3	F4		
RR3ZTC01	24V DC/VAC-220V AC	0,06 сек - 30 час	✓	✓	✓	✓	1 ПК 10A / 250VAC	10
RR3ZTC02*		0,6 сек - 10 час			✓*	✓*	1 ПК 10A / 250VAC	10
RR3ZTS30		0,1-30 сек	✓				1 ПК 10A / 250VAC	10
RR3ZTS60		0,1-60 сек	✓				1 ПК 10A / 250VAC	10

* Время включения и выключения регулируются раздельно.

ФУНКЦИИ: F1. Задержка включения / F2. Задержка выключения / F3. Включение индикации / F4. Отключение индикации / F5. Байпас.



RR3ZTS30



RR3VP01

Реле защиты от перенапряжения

Код	Рабочее напряжение	Диапазон настройки задержки	Диапазон защиты от перенапряжения	Диапазон защиты от пониженного напряжения	Защита от перекоса / обрыва фаз	Управляющий выход	Кол-во в упак.
RR3VP01	220 VAC	0,1 - 20 сек	230-300V AC регулируемый	150-210V AC регулируемый	1 фаза	1 ПК 10A / 250VAC	10
RR3VP02					3 фазы	1 ПК 10A / 250VAC	10
RR3VP02N	380 VAC	0,1 - 10 сек	5 - 30% регулируемый	5 - 30% регулируемый	3 фазы (кроме нейтрали)	1 ПК 10A / 250VAC	10



RR3LL01

Реле контроля уровня жидкости

Код	Рабочее напряжение	Электрод	Регулировка чувствительности (кОм)	Габариты	Управляющий выход	Кол-во в упак.
RR3LL01	220 VAC	База, низ, верх	2 - 50		1 ПК 10A / 250VAC	10
RR3LLPROP		Электрод		Ø 19 мм x 90 мм		10



RR3FR01

Реле с фотоэлементом

Код	Рабочее напряжение	Шкала освещенности	Задержка	Регулировка	Защита	Управляющий выход	Кол-во в упак.
RR3FR01	220 VAC	1-10 LUX	25 - 40 сек	Автоматическое	-	1 ПК 10A / 250VAC	10
RR3FRGOZ				Датчик освещенности LDR			10



RR3MP1N



RR3MP4FP

Реле защиты двигателя

Код	Рабочее напряжение	Асимметрия напряжения	Защита при обрыве фазы	Защита при перекосе фаз	Тепловая защита	Управляющий выход	Кол-во в упак.
RR3MP1N	220V AC	20%	√			1 ПК 10А / 250VAC	10
RR3MP2N		40%	√			1 ПК 10А / 250VAC	10
RR3MP2F		40%	√	√		1 ПК 10А / 250VAC	10
RR3MP2FP		40%	√	√	√	1 ПК 10А / 250VAC	10
RR3MP4F		5 - 15%	√	√		1 ПК 10А / 250VAC	10
RR3MP4FP		5 - 15%	√	√	√	1 ПК 10А / 250VAC	10
RR3MP4FPN		5 - 15%	√	√ кроме нейтрали	√	1 ПК 10А / 250VAC	10
RR3MP5FN		15%	√	√ кроме нейтрали		1 ПК 10А / 250VAC	10

Реле переключения "Звезда-треугольник"

Код	Рабочее напряжение	Диапазон установки времени	Функция	Управляющий выход	Кол-во в упак.
RR3YU01	220V AC	звезда: 3-30 сек; звезда-треуг.: 50-500 мс	Звезда-треугольник	2 НО реле 10А/250VAC	10
RR3YU02		звезда: 3-30 сек, звезда-треуг.: 50-500 мс; право-лево: 0,6 сек - 5 мин"	Звезда-треугольник; право-лево	2 НО реле 10А/250VAC	10

Электронные реле Ø22 мм

Реле времени с аналоговым управлением



RZ3A1A30S2



RZ3A1A60S2

Код	Функции	Диапазон установки времени	Рабочее напряжение	Контакты	Кол-во в упак.
RZ3A1A30M2	Задержка ВКЛ	0,5 - 30 мин	10 - 30V DC	PNP транзисторный выход	1
RZ3A1A60M2	Задержка ВКЛ	1 - 60 мин	10 - 30V DC	PNP транзисторный выход	1
RZ3A1A30S2	Задержка ВКЛ	0,1 - 30 сек	10 - 30V DC	PNP транзисторный выход	1
RZ3A1A60S2	Задержка ВКЛ	0,1 - 60 сек	10 - 30V DC	PNP транзисторный выход	1

Электронные реле 36x36 мм

Реле времени с аналоговым управлением

Реле времени однофункциональное



RZ1A1A12S-25

Код	Функции	Диапазон установки времени	Рабочее напряжение	Контакты	Кол-во в упак.
RZ1A1A03*-1	Задержка ВКЛ	0.3 - 3 сек/мин	12V AC/DC	1 ПК	1
RZ1A1A03*-25	Задержка ВКЛ	0.3 - 3 сек/мин	24V AC/DC - 220V AC	1 ПК	1
RZ1A1A06*-1	Задержка ВКЛ	0.6 - 6 сек/мин	12V AC/DC	1 ПК	1
RZ1A1A06*-25	Задержка ВКЛ	0.6 - 6 сек/мин	24V AC/DC - 220V AC	1 ПК	1
RZ1A1A12*-1	Задержка ВКЛ	1.2 - 12 сек/мин	12V AC/DC	1 ПК	1
RZ1A1A12*-25	Задержка ВКЛ	1.2 - 12 сек/мин	24V AC/DC - 220V AC	1 ПК	1
RZ1A1A30*-1	Задержка ВКЛ	3 - 30 сек/мин	12V AC/DC	1 ПК	1
RZ1A1A30*-25	Задержка ВКЛ	3 - 30 сек/мин	24V AC/DC - 220V AC	1 ПК	1
RZ1A1A60-1	Задержка ВКЛ	6 - 60 сек/мин	12V AC/DC	1 ПК	1
RZ1A1A60-25	Задержка ВКЛ	6 - 60 сек/мин	24V AC/DC - 220V AC	1 ПК	1
RZ1A1B03*-1	Задержка ВЫКЛ	0.3 - 3 сек/мин	12V AC/DC	1 ПК	1
RZ1A1B03*-25	Задержка ВЫКЛ	0.3 - 3 сек/мин	24V AC/DC - 220V AC	1 ПК	1
RZ1A1B06*-1	Задержка ВЫКЛ	0.6 - 6 сек/мин	12V AC/DC	1 ПК	1
RZ1A1B06*-25	Задержка ВЫКЛ	0.6 - 6 сек/мин	24V AC/DC - 220V AC	1 ПК	1
RZ1A1B12*-1	Задержка ВЫКЛ	1.2 - 12 сек/мин	12V AC/DC	1 ПК	1
RZ1A1B12*-25	Задержка ВЫКЛ	1.2 - 12 сек/мин	24V AC/DC - 220V AC	1 ПК	1
RZ1A1B30*-1	Задержка ВЫКЛ	3 - 30 сек/мин	12V AC/DC	1 ПК	1
RZ1A1B30*-25	Задержка ВЫКЛ	3 - 30 сек/мин	24V AC/DC - 220V AC	1 ПК	1
RZ1A1B60-1	Задержка ВЫКЛ	6 - 60 сек/мин	12V AC/DC	1 ПК	1
RZ1A1B60-25	Задержка ВЫКЛ	6 - 60 сек/мин	24V AC/DC - 220V AC	1 ПК	1



RZ1A2C06S-2

Реле времени двухфункциональное					
Код	Функции	Диапазон установки времени	Рабочее напряжение	Контакты	Кол-во в упак.
RZ1A2C03*-1	Задержка ВКЛ и ВЫКЛ	0.3 - 3 сек/мин	12V AC/DC	1 ПК + 1 НО	1
RZ1A2C03*-2	Задержка ВКЛ и ВЫКЛ	0.3 - 3 сек/мин	24V AC/DC	1 ПК + 1 НО	1
RZ1A2C03*-5	Задержка ВКЛ и ВЫКЛ	0.3 - 3 сек/мин	220V AC	1 ПК + 1 НО	1
RZ1A2C06*-1	Задержка ВКЛ и ВЫКЛ	0.6 - 6 сек/мин	12V AC/DC	1 ПК + 1 НО	1
RZ1A2C06*-2	Задержка ВКЛ и ВЫКЛ	0.6 - 6 сек/мин	24V AC/DC	1 ПК + 1 НО	1
RZ1A2C06*-5	Задержка ВКЛ и ВЫКЛ	0.6 - 6 сек/мин	220V AC	1 ПК + 1 НО	1
RZ1A2C12*-1	Задержка ВКЛ и ВЫКЛ	1.2 - 12 сек/мин	12V AC/DC	1 ПК + 1 НО	1
RZ1A2C12*-2	Задержка ВКЛ и ВЫКЛ	1.2 - 12 сек/мин	24V AC/DC	1 ПК + 1 НО	1
RZ1A2C12*-5	Задержка ВКЛ и ВЫКЛ	1.2 - 12 сек/мин	220V AC	1 ПК + 1 НО	1
RZ1A2C30*-1	Задержка ВКЛ и ВЫКЛ	3 - 30 сек/мин	12V AC/DC	1 ПК + 1 НО	1
RZ1A2C30*-2	Задержка ВКЛ и ВЫКЛ	3 - 30 сек/мин	24V AC/DC	1 ПК + 1 НО	1
RZ1A2C30*-5	Задержка ВКЛ и ВЫКЛ	3 - 30 сек/мин	220V AC	1 ПК + 1 НО	1
RZ1A2C60-1	Задержка ВКЛ и ВЫКЛ	6 - 60 сек/мин	12V AC/DC	1 ПК + 1 НО	1
RZ1A2C60-2	Задержка ВКЛ и ВЫКЛ	6 - 60 сек/мин	24V AC/DC	1 ПК + 1 НО	1
RZ1A2C60-5	Задержка ВКЛ и ВЫКЛ	6 - 60 сек/мин	220V AC	1 ПК + 1 НО	1

* Временной режим: СЕК: секунды (сек) ; МИН: минуты (мин)

Примечание 1: при необходимости изделие может комплектоваться адаптером 48x48 мм.

Примечание 2: все одно- и двухфункциональные реле должны использоваться совместно с колодками RS1P08.



RZ1D1B-1

Реле времени с цифровым управлением - таймеры															
Код	Рабочее напряжение	Контакты	Диапазон установки времени	Функции*								Кол-во в упак.			
				A	B	F1	F2	S1	S2	S3	S4		I	P	R
RZ1D1S-1	12V AC/DC	1 ПК	0.1 сек - 99 час. 59 мин.	√	√	√	√	√	√	√	√	√	√	√	1
RZ1D1S-2	24V AC/DC	1 ПК	0.1 сек - 99 час. 59 мин.	√	√	√	√	√	√	√	√	√	√	√	1
RZ1D1S-4	110V AC	1 ПК	0.1 сек - 99 час. 59 мин.	√	√	√	√	√	√	√	√	√	√	√	1
RZ1D1S-5	220V AC	1 ПК	0.1 сек - 99 час. 59 мин.	√	√	√	√	√	√	√	√	√	√	√	1
RZ1D1B-1	12V AC/DC	1 ПК	0.1 сек - 99 час. 59 мин.	√	√	√	√	√	√	√	√	√	√	√	1
RZ1D1B-2	24V AC/DC	1 ПК	0.1 сек - 99 час. 59 мин.	√	√	√	√	√	√	√	√	√	√	√	1
RZ1D1B-5	220V AC	1 ПК	0.1 сек - 99 час. 59 мин.	√	√	√	√	√	√	√	√	√	√	√	1
RZ1D1R-1	12V AC/DC	1 ПК	0.1 сек - 99 час. 59 мин.	√	√	√	√	√	√	√	√	√	√	√	1
RZ1D1R-2	24V AC/DC	1 ПК	0.1 сек - 99 час. 59 мин.	√	√	√	√	√	√	√	√	√	√	√	1
RZ1D1R-5	220V AC	1 ПК	0.1 сек - 99 час. 59 мин.	√	√	√	√	√	√	√	√	√	√	√	1



RZ1D1C-5

Реле времени с цифровым управлением - счётчики					
Код	Рабочее напряжение	Контакты	Входной сигнал	Импульс сброса	Кол-во в упак.
RZ1D1C-2	24V AC/DC	1 ПК	12 - 30V DC Pals	12-30V DC Pals	1
RZ1D1C-5	220V AC	1 ПК	12 - 30V DC Pals	12-30V DC Pals	1



RDA1A

Реле выдержки с цифровым управлением					
Код	Тип	Рабочее напряжение	Контакты	Входной сигнал	Кол-во в упак.
RDA1A	по току	220/230V AC	1 ПК	0-5 A	1
RDV1A	по напряжению	220/230V AC	1 ПК	0-600V AC	1
RDH1A	по частоте	220/230V AC	1 ПК	100-250V AC / 30-70 Hz	1



RAM1S

Реле защиты двигателя с цифровым управлением					
Код	Рабочее напряжение	Контакты	Защита при перегреве фаз	Защита при обрыве фаз	Кол-во в упак.
RAM1S	3 x 380V AC	1 ПК	√	√	1

Электронные реле 48x48 мм



RZ4D1S208K

Реле времени с цифровым управлением - таймеры

Код	Рабочее напряжение	Контакты	Диапазон установки времени	Функции*											Кол-во в упак.		
				A	B	F1	F2	S1	S2	S3	S4	I	P	R			
RZ4D1S108P	12V AC/DC	1 ПК	0.1 сек - 99 час. 59 мин.	✓	✓	✓	✓	✓	✓	✓	✓	✓	✓	✓	✓	✓	1
RZ4D1S208P	24V AC/DC	1 ПК	0.1 сек - 99 час. 59 мин.	✓	✓	✓	✓	✓	✓	✓	✓	✓	✓	✓	✓	✓	1
RZ4D1S408P	110V AC	1 ПК	0.1 сек - 99 час. 59 мин.	✓	✓	✓	✓	✓	✓	✓	✓	✓	✓	✓	✓	✓	1
RZ4D1S508P	230V AC	1 ПК	0.1 сек - 99 час. 59 мин.	✓	✓	✓	✓	✓	✓	✓	✓	✓	✓	✓	✓	✓	1
RZ4D1S108K	12V AC/DC	1 ПК	0.1 сек - 99 час. 59 мин.	✓	✓	✓	✓	✓	✓	✓	✓	✓	✓	✓	✓	✓	1
RZ4D1S208K	24V AC/DC	1 ПК	0.1 сек - 99 час. 59 мин.	✓	✓	✓	✓	✓	✓	✓	✓	✓	✓	✓	✓	✓	1
RZ4D1S408K	110V AC	1 ПК	0.1 сек - 99 час. 59 мин.	✓	✓	✓	✓	✓	✓	✓	✓	✓	✓	✓	✓	✓	1
RZ4D1S508K	230V AC	1 ПК	0.1 сек - 99 час. 59 мин.	✓	✓	✓	✓	✓	✓	✓	✓	✓	✓	✓	✓	✓	1
RZ4D1B108P	12V AC/DC	1 ПК	0.1 сек - 99 час. 59 мин.	✓	✓	✓	✓	✓	✓	✓	✓	✓	✓	✓	✓	✓	1
RZ4D1B208P	24V AC/DC	1 ПК	0.1 сек - 99 час. 59 мин.	✓	✓	✓	✓	✓	✓	✓	✓	✓	✓	✓	✓	✓	1
RZ4D1B508P	230V AC	1 ПК	0.1 сек - 99 час. 59 мин.	✓	✓	✓	✓	✓	✓	✓	✓	✓	✓	✓	✓	✓	1
RZ4D1B108K	12V AC/DC	1 ПК	0.1 сек - 99 час. 59 мин.	✓	✓	✓	✓	✓	✓	✓	✓	✓	✓	✓	✓	✓	1
RZ4D1B208K	24V AC/DC	1 ПК	0.1 сек - 99 час. 59 мин.	✓	✓	✓	✓	✓	✓	✓	✓	✓	✓	✓	✓	✓	1
RZ4D1B508K	230V AC	1 ПК	0.1 сек - 99 час. 59 мин.	✓	✓	✓	✓	✓	✓	✓	✓	✓	✓	✓	✓	✓	1
RZ4D1R108P	12V AC/DC	1 ПК	0.1 сек - 99 час. 59 мин.	✓	✓	✓	✓	✓	✓	✓	✓	✓	✓	✓	✓	✓	1
RZ4D1R208P	24V AC/DC	1 ПК	0.1 сек - 99 час. 59 мин.	✓	✓	✓	✓	✓	✓	✓	✓	✓	✓	✓	✓	✓	1
RZ4D1R508P	230V AC	1 ПК	0.1 сек - 99 час. 59 мин.	✓	✓	✓	✓	✓	✓	✓	✓	✓	✓	✓	✓	✓	1
RZ4D1R108K	12V AC/DC	1 ПК	0.1 сек - 99 час. 59 мин.	✓	✓	✓	✓	✓	✓	✓	✓	✓	✓	✓	✓	✓	1
RZ4D1R208K	24V AC/DC	1 ПК	0.1 сек - 99 час. 59 мин.	✓	✓	✓	✓	✓	✓	✓	✓	✓	✓	✓	✓	✓	1
RZ4D1R508K	230V AC	1 ПК	0.1 сек - 99 час. 59 мин.	✓	✓	✓	✓	✓	✓	✓	✓	✓	✓	✓	✓	✓	1



RZ4D1S208P

Реле с цифровым управлением - счётчики

Код	Рабочее напряжение	Контакты	Входной сигнал	Импульс сброса	Кол-во в упак.
RZ4D1C208P	24V AC/DC	1 ПК	12 - 30V DC Pals	12 - 30V DC Pals	1
RZ4D1C508P	230VAC	1 ПК	12 - 30V DC Pals	12 - 30V DC Pals	1
RZ4D1C208K	24V AC/DC	1 ПК	12 - 30V DC Pals	12 - 30V DC Pals	1
RZ4D1C508K	230VAC	1 ПК	12 - 30V DC Pals	12 - 30V DC Pals	1

* Функции

A: Задержка на включение

B: Задержка на выключение

F1: Временное включение с задержкой

F2: Временное выключение с задержкой

S1: Установка времени на включение с пусковым импульсом

S2: Задержка на включение с пусковым импульсом

S3: Установка времени на включение с прерыванием пусковым импульсом

S4: Задержка на включение с пусковым импульсом (согласованность пусковых импульсов)

I: Ожидание (блокировка)

P: Возможность пуска с лицевой панели

R: Резерв

EMAS[®]



Аварийно-
защитные
изделия



CP200EP



CP200EA30

Кнопки аварийного выключения

Серия CP / CM

Код	Описание	Контактная группа	Ø (мм)	Цвет	Кол-во в упак.
CP200E30	Возврат поворотом	1 НЗ	30	●	10
CP200ES30	С подсветкой	1 НЗ	30	●	10
CP200EA30	С ключом	1 НЗ	30	●	10
CP200ECN30	Возврат отжатием	1 НЗ	30	●	10
CP200ECS30	Возврат отжатием, с подсветкой	1 НЗ	30	●	10
CP200E	Возврат поворотом	1 НЗ	40	●	10
CP200EE	Возврат поворотом, с табличкой	1 НЗ	40	●	10
CP200EK30	Возврат поворотом	1 НЗ	30	●	10
CP200EP	С окошком	1 НЗ	40	●	10
CM200E	Возврат поворотом	1 НЗ	40	●	10
CM200EE	Возврат поворотом, с маркировкой	1 НЗ	40	●	10



B200E30



B200EE

Серия В

Код	Описание	Контактная группа	Ø (мм)	Цвет*	Кол-во в упак.
B200E30	Возврат поворотом	1 НЗ	30	●	10
B102E30	Возврат поворотом	1 NO + 1 НЗ	30	●	10
B200E	Возврат поворотом	1 НЗ	40	●	10
B200EE	Возврат поворотом, с маркировкой	1 НЗ	40	●	10
B102E	Возврат поворотом	1 NO + 1 НЗ	40	●	10
B200E60	Возврат поворотом	1 НЗ	60	●	5
B102E60	Возврат поворотом	1 NO + 1 НЗ	60	●	5
B200EG	С курсором	1НЗ	40	●	10



KB12E

Серия KB

Код	Контактная группа	Цвет*	Кол-во в упак.
KB12E	1 НЗ	●	10
KB14E	1 NO + 1 НЗ	●	10



H200EE

Серия H (30 мм)

Код	Описание	Контактная группа	Ø (мм)	Цвет*	Кол-во в упак.
H200EE	Возврат поворотом, с маркировкой	1 НЗ	40	●	10



PK1SE

Посты управления аварийным выключением

Серия PK

Код	Ко-во кнопок	Описание	Цвет корпуса	Кол-во в упак.
PK1SE	Однокнопочный	Аварийный стоп	Жёлтый-Чёрный	1

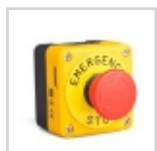

P1EC400E40K



P1C400E72

Серия P (пластиковый корпус)

Код	Ко-во кнопок	Описание	Цвет корпуса	Кол-во в упак.
P1EC400E40	Однокнопочный	Аварийный стоп	Жёлтый-Чёрный	1
P1EC400E40K	Однокнопочный	Аварийный стоп, с табличкой	Жёлтый-Чёрный	1
P1C400E72	Однокнопочный	72 мм Аварийный стоп	Жёлтый-Чёрный	1



M1C200E40

Серия M (металлический корпус)

Код	Ко-во кнопок	Описание	Цвет корпуса	Кол-во в упак.
M1C200E40	Однокнопочный	Аварийный стоп	Жёлтый-Чёрный	1
M1C200EE	Однокнопочный	Аварийный стоп, с маркировкой	Жёлтый-Чёрный	1

Концевые выключатели



L5K23LEM411



L5K23BEM621



L5K23LUM324



L5K23LUM323



L51K23LUM321



L51K23HUM112



L52K23HUM111



L52K23HUM112



SEKPB



SEKPAВ

L5 серия, пластиковый корпус, синхронное срабатывание

Код	Тип привода	Материал привода	Материал наконечника	Кол-во в упак.
L5K23LEM411*	Петля	Пластик	Металл	1
L5K23LEM412*	Петля	Пластик	Металл	1
L5K23LEM511*	Петля	Пластик	Металл	1
L5K23LEM621*	Петля	Пластик	Металл	1
L5K23LEM622*	Петля	Пластик	Металл	1
L5K23BEM621*	Поворотная трубка	Пластик	Металл	1
L5K23LUM320*	Прямой и изогнутый ключ	Пластик	Металл	1
L5K23LUM321*	Изогнутый ключ	Пластик	Металл	1
L5K23LUM322*	Прямой ключ	Пластик	Металл	1
L5K23LUM323*	Подвижный ключ	Пластик	Металл	1
L5K23LUM324*	Подвижный ключ	Пластик	Металл	1
L5K23CPDE*	Аварийная кнопка серии С	Пластик	Пластик	1

L51 серия, металлический корпус, синхронное срабатывание

Код	Тип привода	Материал привода	Материал наконечника	Кол-во в упак.
L51K23LUM320*	Прямой и изогнутый ключ	Металл	Металл	1
L51K23LUM321*	Изогнутый ключ	Металл	Металл	1
L51K23LUM322*	Прямой ключ	Металл	Металл	1
L51K23LUM323*	Подвижный ключ	Металл	Металл	1
L51K23LUM324*	Подвижный ключ	Металл	Металл	1
L51K23HUM111*	Металлическое кольцо	Металл	Металл	1
L51K23HUM112*	Металлическое кольцо, со сбросом	Металл	Металл	1

Примечание: для концевых выключателей L51K23HUM111 и L51K23HUM112 максимальная полезная длина троса составляет 12 метров.

L52 серия, металлический корпус, синхронное срабатывание

Код	Тип привода	Материал привода	Материал наконечника	Кол-во в упак.
L52K23LUM320*	Прямой и изогнутый ключ	Металл	Металл	1
L52K23LUM321*	Изогнутый ключ	Металл	Металл	1
L52K23LUM322*	Прямой ключ	Металл	Металл	1
L52K23LUM323*	Подвижный ключ	Металл	Металл	1
L52K23LUM324*	Подвижный ключ	Металл	Металл	1
L52K23HUM111*	Металлическое кольцо	Металл	Металл	1
L52K23HUM112*	Металлическое кольцо, со сбросом	Металл	Металл	1

* Функция принудительного размыкания. ⚡

Примечание: для концевых выключателей L52K23HUM111 и L52K23HUM112 максимальная полезная длина троса составляет 12 метров.

Пост двуручного управления

Код	Описание	Цвет*	Аyak
SEKPB1	Двухсторонний, 1 отверстие	●	
SEKPB3	Двухсторонний, 3 отверстия	●	
SEKPB3G	Двухсторонний, 3 отверстия, серый	●	
SEKPB5	Двухсторонний, 5 отверстий	●	
SEKPBА	Двухсторонний, 1 отверстие	●	✓
SEKPBВ	1 шт СМ200Е (центр), 2 шт СМ200МУ (стороны)	●	
SEKPBАВ	1 шт СМ200Е (центр), 2 шт СМ200МУ (стороны)	●	✓

Аксессуары

Код	Описание
SEКА	Подставка для поста двуручного управления

EMAS[®]



Крановые
изделия

Крановые пульты управления



PVK2E



PVK4E



PVK6E



PVK8E

Серия PVK, IP 65

Код	Ко-во кнопок	Кол-во скоростей	Кол-во в упак.
PVK2E	2	Односкоростной	1
PVK2X	2	Пустой	1
PVK3E	3	Односкоростной	1
PVK3X	3	Пустой	1
PVK4E	4	Односкоростной	1
PVK4X	4	Пустой	1
PVK5E	5	Односкоростной	1
PVK6E	6	Односкоростной	1
PVK6X	6	Пустой	1
PVK7E	7	Односкоростной	1
PVK8E	8	Односкоростной	1



PV3E30B4



PV5T144



PV7E30B444



PV9E30B4444



PV9AC20C4444



PV9E30B222AA20

Серия PV, IP 65

Код	Ко-во кнопок	Первое отверстие	Контакт первой кнопки	Кол-во скоростей	Кол-во в упак.
PV2Z2	2	Закрыто		Односкоростной	1
PV2Z4	2	Закрыто		Одно-двухскоростной	1
PV2ZX	2	Закрыто		Пустой	1
PV3AC20A2	3	Ключ-марка	1 НО	Односкоростной	1
PV3AC20B2	3	Ключ-марка	1 НЗ	Односкоростной	1
PV3E30B2	3	Аварийный стоп	1 НЗ	Односкоростной	1
PV3E30B3	3	Аварийный стоп	1 НЗ	Односкоростной	1
PV3E30B4	3	Аварийный стоп	1 НЗ	Двухскоростной	1
PV3E30E2	3	Аварийный стоп	2 НЗ	Односкоростной	1
PV3E30E4	3	Аварийный стоп	2 НЗ	Двухскоростной	1
PV3T12	3	Заглушка		Односкоростной	1
PV3T14	3	Заглушка		Двухскоростной	1
PV3T1X	3	Заглушка		Пустой	1
PV3X	3			Пустой	1
PV4Z22	4	Закрыто		Односкоростной	1
PV4Z42	4	Закрыто		Одно-двухскоростной	1
PV4Z44	4	Закрыто		Двухскоростной	1
PV4ZX	4	Закрыто		Пустой	1
PV5AA20C24	5	Ключ-марка	1 НЗ + 1 НО	Односкоростной	1
PV5AC20A22	5	Ключ-марка	1 НО	Односкоростной	1
PV5AC20B22	5	Ключ-марка	1 НЗ	Односкоростной	1
PV5E30B22	5	Аварийный стоп	1 НЗ	Односкоростной	1
PV5E30B2AC20	5	Ключ-марка	1 НЗ	Односкоростной	1
PV5E30B33	5	Аварийный стоп	1 НЗ	Односкоростной (2НО)	1
PV5E30B42	5	Аварийный стоп	1 НЗ	Одно-двухскоростной	1
PV5E30B44	5	Аварийный стоп	1 НЗ	Двухскоростной	1
PV5E30B4A20	5	Ключ-марка	1 НЗ	Двухскоростной	1
PV5E30E22	5	Аварийный стоп	2 НЗ	Односкоростной	1
PV5E30E44	5	Аварийный стоп	2 НЗ	Двухскоростной	1
PV5E40B22	5	Аварийный стоп	1 НЗ	Односкоростной	1
PV5E40C22	5	Аварийный стоп	1 НЗ + 1 НО	Односкоростной	1
PV5T122	4	Заглушка		Односкоростной	1
PV5T142	5	Заглушка		Одно-двухскоростной	1
PV5T144	5	Заглушка		Двухскоростной	1
PV5X	5			Пустой	1
PV6Z222	6	Закрыто		Односкоростной	1
PV6Z444	6	Закрыто		Двухскоростной	1
PV6ZX	6	Закрыто		Пустой	1
PV7AA20C222	7	Ключ-марка	1 НЗ + 1 НО	Односкоростной	1
PV7AC20A222	7	Ключ-марка	1 НО	Односкоростной	1
PV7AC20A444	7	Ключ-марка	1 НО	Двухскоростной	1
PV7AC20B222	7	Ключ-марка	1 НЗ	Односкоростной	1
PV7AC20B444	7	Ключ-марка	1 НЗ	Двухскоростной	1

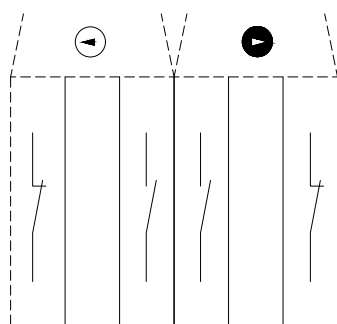

PV TEK HIZ

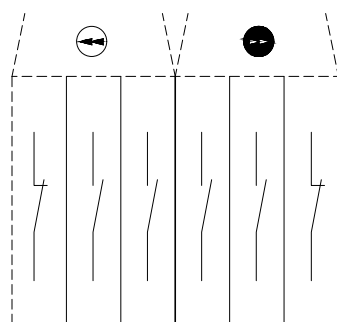

PV ÇİFT HIZ

Серия PV, IP 65

Код	Ко-во кнопок	Первое отверстие	Контакт первой кнопки	Кол-во скоростей	Кол-во в упак.
PV7E30B222	7	Аварийный стоп	1 НЗ	Однокоростной	1
PV7E30E222	7	Аварийный стоп	1 НЗ + 1 НЗ	Однокоростной	1
PV7E30B22AC20	7	Ключ-марка	1 НЗ	Однокоростной	1
PV7E30B333	7	Аварийный стоп	1 НЗ	Однокоростной (2НО)	1
PV7E30B422	7	Аварийный стоп	1 НЗ	Однокоростной	1
PV7E30B444	7	Аварийный стоп	1 НЗ	Двухкоростной	1
PV7E30B44AC20	7	Аварийный марка	1 НЗ	Двухкоростной	1
PV7E30C422	7	Аварийный стоп	1 НЗ + 1 НО	Однокоростной	1
PV7E40B222	7	Аварийный стоп	1 НЗ	Однокоростной	1
PV7E40B22AC20	7	Ключ-марка	1 НЗ	Однокоростной	1
PV7E40B444	7	Аварийный стоп	1 НЗ	Двухкоростной	1
PV7EA30B222	7	Аварийный стоп	1 НЗ	Однокоростной	1
PV7EA30B444	7	Аварийный стоп	1 НЗ	Двухкоростной	1
PV7T1222	7	Заглушка		Однокоростной	1
PV7T1444	6			Двухкоростной	1
PV7T1X	7	Заглушка		Пустой	1
PV7X	7			Пустой	1
PV8E30B444S30	8	Переключатель	1 НЗ	Двухкоростной	1
PV8Z2222	8	Закрыто		Однокоростной	1
PV8Z4444	8	Закрыто		Двухкоростной	1
PV8ZX	8	Закрыто		Пустой	1
PV9AC20C4444	9	Ключ-марка	1 НЗ + 1 НО	Двухкоростной	1
PV9AC30B4444	9	Ключ-марка	1 НЗ	Двухкоростной	1
PV9E30B2222	9	Аварийный стоп	1 НЗ	Однокоростной	1
PV9E30B222AA20	8	Ключ-марка	1 НЗ	Однокоростной	1
PV9E30B222AC20	9	Ключ-марка	1 НЗ	Однокоростной	1
PV9E30B4444	9	Аварийный стоп	1 НЗ	Двухкоростной	1
PV9E30B444AA20	9	Ключ-марка	1 НЗ	Двухкоростной	1
PV9E30B444AC20	9	Ключ-марка	1 НЗ	Двухкоростной	1
PV9E30E2222	9	Аварийный стоп	2 НЗ	Однокоростной	1
PV9E30E4444	9	Аварийный стоп	2 НЗ	Двухкоростной	1
PV9E40B222AC20	9	Ключ-марка	1 НЗ	Однокоростной	1
PV9E40B4444	9	Аварийный стоп	1 НЗ	Двухкоростной	1
PV9E40B444AC20	9	Ключ-марка	1 НЗ	Двухкоростной	1
PV9EA30B2222	9	Аварийный стоп	1 НЗ	Однокоростной	1
PV9EA30B4444	9	Аварийный стоп	1 НЗ	Двухкоростной	1
PV9T12222	9	Заглушка		Однокоростной	1
PV9T14444	9	Заглушка		Двухкоростной	1
PV9T1X	9	Заглушка		Пустой	1
PV9X	9			Пустой	1



PVCHBD



PVCCHSD



PVTHBD



PVTHSD

Запасные части к пультам серии PV

Код	Тип	Кол-во скоростей	Цвет*	Кол-во в упак.
PVB1	Блок контактов 1НО	-	●	20
PVB2	Блок контактов 1НЗ	-	●	20
PVCHBD	Кнопка	Двойная скорость	○	10
PVCCHSD	Кнопка	Двойная скорость	●	10
PVTHBD	Кнопка	Одинарная скорость	○	10
PVTHSD	Кнопка	Одинарная скорость	●	10
PVA	Адаптер			1
CP200EK30	Кнопка Аварийный оstop с низкой головкой 1 НЗ (40 мм)		●	10

Перекрыстные концевые выключатели, металлический корпус, IP65



CSM10



CSM02

Код	Тип	Описание	Длина привода	Кол-во в упак.
CSM02	180° (- 90° / +90°)	1 шаг вперёд, 1 шаг назад	200 мм	1
CSM023	180° (- 90° / +90°)	1 шаг вперёд, 1 шаг назад	300 мм	1
CSM04	360° (- 180° / +180°)	2 шага вперёд, 2 шага назад	200 мм	1
CSM043	360° (- 180° / +180°)	2 шага вперёд, 2 шага назад	300 мм	1
CSM10	360°	Без ограничений	200 мм	1
CSM103	360°	Без ограничений	300 мм	1

CSM02

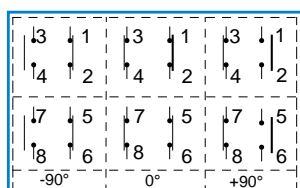

CSM04

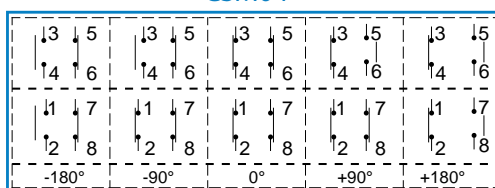

CSM10

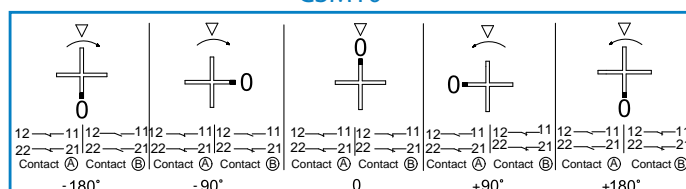

Поворотные концевые выключатели, IP67



VT2075



VT4075

Код	Кол-во переключений	Угол переключения	Контакты	Кол-во в упак.
VT2***	2	20°	2 ПК	1
VT3***	3	20°	3 ПК	1
VT4***	4	20°	4 ПК	1
VT2***D	2	60°	2 ПК	1
VT3***D	3	60°	3 ПК	1
VT4***D	4	60°	4 ПК	1

Примечание: Угол переключения вала выключателя обозначается 1/50, 1/75, 1/100, 1/150, 1/200, 1/300.

Для заказа замените *** на угол переключения вала.

Пример: VT2050 означает 2 переключения с углом 1/50.

Аксессуары



VTKAPLIN



VTKAMA



VTKAMD

Код	Угол переключения
VTKAMA	20°
VTKAMD	60°
VTKAPLIN	

EMAS[®]



Изделия для
ПОДЪЁМНИКОВ



PARK4SB



PA3311



PA4411



PA4412



PA6601



PA1E40K



PA1BOS



PA4401



PA5503



PA8801

Посты управления

Код	Кол-во кнопок	переключения	Цвет корпуса	Кол-во в упак.
PA1111	1	B100AA21	Жёлтый-Чёрный	
PA1171	1	MBZS024S + BET60FLASH0	Жёлтый-Чёрный	
PA1172	1	MBZS012S	Жёлтый-Чёрный	
PA1BOS	1	Пустой корпус	Жёлтый-Чёрный	1
PA1E40K	1	CP200E + BET60	Жёлтый-Чёрный	1
PA2202	2	CP200EP + EPREU1H	Жёлтый-Чёрный	
PA2211	2	B100DHL + B200EE	Жёлтый-Чёрный	
PA2BOS	2	Пустой корпус	Жёлтый-Чёрный	1
PA2BOSP	2	Пустой корпус (1 отверстие под кнопку, 1 гнездо под розетку)	Жёлтый-Серый	
PA2E40P1	1	B200E + EPREU1M	Жёлтый-Серый	1
PA3304	3	B100DHL + CP200EP + EPREU1H + СМУНАFAZA	Жёлтый-Серый	
PA3311	3	B102K20KY + B200E + СМУНАFAZA + EPREU1M	Жёлтый-Серый	1
PA3312	3	B102K20KY + B200E + EPREU1M	Жёлтый-Серый	
PA3313	3	CP102K20YY + CP200E + EPREU1M	Жёлтый-Серый	
PA3BOS	3	Пустой корпус	Жёлтый-Серый	1
PA3E40P1	3	B200E + EPREU1M + Заглушка	Жёлтый-Серый	
PA4401	4	CP200E + CP102K20HBOK + PSA20KD340AR	Жёлтый-Чёрный	1
PA4402	4	B200E + СМУНАFAZA + B101DMOO + B606K20HBOK + PSA020KD340AR	Жёлтый-Чёрный	
PA4403	4	CP200E + CP100DMOO + CP102K20HBOK + PSA020ZS332AR	Жёлтый-Чёрный	1
PA4404	4	B200E + B101DMOO + B606K20HBOK + PSA020ZS332AR (Кабельный ввод)	Жёлтый-Чёрный	1
PA4405	4	CP200E + CP100DM + CP101K20HBOK + PSA020ZT332AR (С магнитом)	Жёлтый-Чёрный	1
PA4406	4	CP200EP + CP101DBOD + CP101DHOD + PSA020ZS332AR + СМУНАFAZA (Кабельный ввод)	Жёлтый-Чёрный	1
PA4407	4	CP200EE + CP101DMOO + CP101K20HB + PSA020ZT332AR + СМУНАFAZA (С магнитом)	Жёлтый-Чёрный	
PA4409	4	CP200EP + CP100DMOO + CP808K20HBOK + PSA20ZA332AR	Жёлтый-Чёрный	
PA4411	4	CP200E + CP100DY + CP101S20 + EPREU1M	Жёлтый-Чёрный	1
PA4412	4	B200E + B100DHL + B100DSZ + EPREU1M	Жёлтый-Чёрный	1
PA4443	4	CP200EP + CP101K20SMZO + CP808K20HBOK + PSA020ZS332AR	Жёлтый-Чёрный	1
PA4444	4	CP102EP + CP808K20HBOK + CP102K20SMZO + PSA020ZS332AR + СМУНАFAZA	Жёлтый-Чёрный	
PA4445	4	CP200EP + СМУНАFAZA + CP101DBOY + CP101DHOY + PSA020ZA332AR	Жёлтый-Чёрный	
PA4446	4	CP200EP + СМУНАFAZA + CP808K20HBOK + CP101K20SMZO + PSA020ZA332AR	Жёлтый-Чёрный	
PA4BOS	4	Пустой корпус (1 гнездо под кулачковый переключатель, 3 отверстия для кнопки)	Жёлтый-Чёрный	1
PA4BOSO	4	Пустой корпус (4 отверстия для кнопки)	Жёлтый-Чёрный	
PA5501	5	CP200E + CP101DHOY + CP101DBOY + СМУНАFAZA + MBS024Y + EPREU1M + PSA020KD340AR	Жёлтый-Чёрный	1
PA5502	5	B200EE + B100DBOY + B100DHOY + B101DMOO + В МУНАFAZA + PSA020ZT332AR	Жёлтый-Чёрный	
PA5503	5	CP200E + CP101DHOY + CP101DBOY + CP100DY + EPREU1M + PSA020KD340AR	Жёлтый-Чёрный	
PA5BOS	5	Пустой корпус	Жёлтый-Чёрный	1
PA6601	6	CP200E + СМУНАFAZA + CP101K20HBOK + CP100DMOO + CP101S30 + CP101S30 + PSA020KD340AR	Жёлтый-Чёрный	1
PA6602	6	CP200E + CP102K20HB + CP100DM + CP101S30 + CP101S30 + PSA020KD340AR	Жёлтый-Чёрный	
PA6603	6	CP200EP + СМУНАFAZA + CP601DH + CP100DSZ + CP100DMOO + CP601DB + PSA020ZA332AR	Жёлтый-Чёрный	
PA6BOS	6	Пустой корпус	Жёлтый-Чёрный	1
PA8801	8	CP200E + CP101DBOD + CP101DHOD + CP101K20HSZL + CP100DMOO + CP101S30 + CP101S30 + PSA020KD340AR	Жёлтый-Чёрный	1
PA8811	8	B101DB + B100DHL + B100DH + B100DM + B100DSZ + EPREU1M + PSA020ZA431AR	Жёлтый-Чёрный	
PA8BOS	8	Пустой корпус	Жёлтый-Чёрный	1
PA8BOSB	8	Пустой корпус (8 отверстий для кнопки)	Жёлтый-Чёрный	
PA9971	9	MB100DH + MB100DY + MB100DM + MB102DHOD + MB102DHOD + MB101S20 + MB200EE + EPREU1M + EPRUS1H	Жёлтый-Чёрный	
PA9972	9	MB100DH + MB100DY + MB100DM + MB102DHOD + MB102DHOD + MB200S20 + MB200EE + EPREU1M + EPRUS1H	Жёлтый-Чёрный	
PA9BOS	9	Пустой корпус	Жёлтый-Чёрный	1
PA9E40P2	9	B102DHOD + B102DHOD + B100DH + B100DM + B100DY + B200EE + B102S20 + EPREU1M + EPRUS1H	Жёлтый-Чёрный	1
PARK4B	3	B102DBOD + B102DBOD + B200EE + TPA50M	Жёлтый-Чёрный	1
PARK4BDM	4	B100DBOD + B100DBOD + B100DMOO + B200EE	Жёлтый-Чёрный	
PARK4BOS	4	Пустой корпус	Жёлтый-Чёрный	
PARK4CS1	4	CP100DBOD + CP200EP + CP100DHOD + CP100DM	Жёлтый-Чёрный	
PARK4M1	4	CP102DBOD + CP200E + CP102DHOD + S100LK1	Жёлтый-Чёрный	
PARK4M2	4	CP101DBOD + CP200E + CP101DHOD + TPA50M	Жёлтый-Чёрный	
PARK4SB	4	B102DBOD + B102DBOD + B200EE + B101S20	Жёлтый-Чёрный	1
PARK4SIB	4	B102DBOD + B102DBOD + B200EE + S100K	Жёлтый-Чёрный	

Примечание: Посты управления имеют степень защиты IP65, но для всего продукта IP зависит от минимального IP кнопки.

Аксессуары

Код	Описание	Материал
PA4AA	Кронштейн для крепления поста 4х кнопочного поста	Пластик
PA8AA	Кронштейн для крепления поста 4х кнопочного поста	Пластик



Z70



Z71



Z72



Z73



Z7401



L5K13MEL123A



L5K23MUM332R



PSA010ZL123C



PSA010ZL123C



PSMK



PSMK

Размыкатели дверей

Код	Тип	Цвет	Описание	Кол-во в упак.
Z70		Чёрный	Штепсель	16
Z71		Чёрный	Розетка с одним входом	16
Z72		Чёрный	Розетка с двойным входом	16
Z73		Чёрный	Штепсель	16
Z7401	Монтажный винт М4 * 11,5 мм	Прозрачный - чёрный	Розетка с одним входом	10

Концевые выключатели

Код	Тип привода	Материал привода	Материал наконечника
L5K13MEL123*	Реверсивный ролик с угловым действием, регулируемый	Пластик	Резина
L5K13MEL123A*	Реверсивный ролик с угловым действием, регулируемый	Пластик	Резина
L5K13MEL123R	Реверсивный ролик с угловым действием, регулируемый	Пластик	Резина
L5K23MUM331R*	Роликовый плунжер, с функцией сброса	Пластик	Металл
L5K23MUM332R*	Роликовый плунжер, с функцией сброса	Пластик	Металл
L51K13MEL123*	Реверсивный ролик с угловым действием, регулируемый	Металл	Резина
L51K13MEL123A*	Реверсивный ролик с угловым действием, регулируемый	Металл	Резина
L51K23MUM331R*	Роликовый плунжер, с функцией сброса	Металл	Металл
L51K23MUM332R*	Роликовый плунжер, с функцией сброса	Металл	Металл

* Функция принудительного размыкания

Кулачковые переключатели для постов

Код	Номинальный тепловой ток (А)	Описание	Применение	Схема
PSA010ZL123S	10А	48*48 мм рамка, стандартная ручка	-	
PSA010ZL123C	10А	Без рамки, защитная крышка PSMK	-	
PSA010ZL123AR	10А	Без рамки, ручка для пультов управления	-	
PSA010ZR221S	10А	48*48 мм рамка, стандартная ручка	-	
PSA010ZR221AR	10А	Без рамки, ручка для пультов управления	-	
PSA020KD340AR	20А	Без рамки, ручка для пультов управления	РА4401, РА4402, РА5501, РА6601, РА8801	
PSA020ZA431AR	20А	Без рамки, ручка для пультов управления	РА8811	
PSA020ZT332AR	20А	Без рамки, ручка для пультов управления	РА4405	
PSA020ZS332AR	20А	Без рамки, ручка для пультов управления	РА4403, РА4404, РА4443	

Аксессуары

Код	Тип	Описание	Материал
PSMK		Кулачковые переключатели для постов 10-25А	Защитная крышка
			Пластик



Кабельные каналы

Код	Материал	Внутренняя высота	Внутренняя ширина	Радиус изгиба	Тип	Кол-во в упак.
HKP015015R1A	Пластик	15 мм	15 мм	25 мм	Открытый	1x1м
HKP020025R3A	Пластик	20 мм	25 мм	40 мм	Открытый	1x1м
HKP040060R5A	Пластик	40 мм	60 мм	100 мм	Открытый	1x1м



HKP015015R1A



HKP020025R3A



HKP040060R5A

Код	Материал	Внутренняя высота	Внутренняя ширина	Описание	Кол-во в упак.
HKP015015ZDA	Пластик	15 мм	15 мм	Внутреннее соединение	10
HKP015015ZEA	Пластик	15 мм	15 мм	Внешнее соединение	10
HKP015015ZKA	Пластик	15 мм	15 мм	Перемычка верхняя	100
HKP020025ZDA	Пластик	20 мм	25 мм	Внутреннее соединение	10
HKP020025ZEA	Пластик	20 мм	25 мм	Внешнее соединение	10
HKP020025ZKA	Пластик	20 мм	25 мм	Перемычка верхняя	100
HKP040060ZDA	Пластик	40 мм	60 мм	Внутреннее соединение	1
HKP040060ZEA	Пластик	40 мм	60 мм	Внешнее соединение	1
HKP040060ZKA	Пластик	40 мм	60 мм	Перемычка верхняя	20
HKP040060ZSA	Пластик	40 мм	-	Разделитель	20



HKP015015ZDA



HKP015015ZEA



HKP015015ZKA



HKP020025ZDA



HKP020025ZEA



HKP020025ZKA



HKP040060ZDA



HKP040060ZEA



HKP040060ZKA



HKP040060ZSA

РАДИУС ИЗГИБА

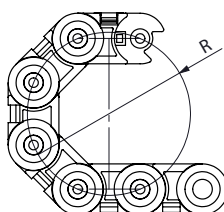

R1	25 mm
R2	35 mm
R3	40 mm
R4	75 mm
R5	100 mm

R6	125 mm
R7	150 mm
R8	200 mm
R9	250 mm

В Таблица подбора нажимных кнопок серии В



В В Серия Ø22 мм Нажимная Кнопка

Тип Контактной Группы

- 0** Пустой
- 1** Старт (1Н0)
- 2** Стоп (1НЗ)

Тип Контактной Группы

- 0** Пустой
- 1** Старт (1Н0)
- 2** Стоп (1НЗ)

Тип Блока Подсветки

- 0** Без Подсветки
- В** 100-230 V AC/DC Белый LED
- К** 100-230 V AC/DC Красный LED
- М** 100-230 V AC/DC Синий LED
- С** 100-230 V AC/DC Желтый LED
- Y** 100-230 V AC/DC Зеленый LED
- 5** 12-30 V AC/DC Белый LED
- 6** 12-30 V AC/DC Красный LED
- 7** 12-30 V AC/DC Синий LED
- 8** 12-30 V AC/DC Желтый LED
- 9** 12-30 V AC/DC Зеленый LED
- Q** 48 V AC/DC Белый LED
- X** 48 V AC/DC Красный LED
- V** 48 V AC/DC Синий LED
- W** 48 V AC/DC Желтый LED
- Z** 48 V AC/DC Зеленый LED
- С** 110 V AC/DC Белый LED
- Д** 110 V AC/DC Красный LED
- Е** 110 V AC/DC Синий LED
- F** 110 V AC/DC Желтый LED
- G** 110 V AC/DC Зеленый LED
- 3*** Блок подсветки с патроном под неоновую лампу

* только для серии В

** лампа в комплект не входит

Тип Кнопки

- Д** Круглая
- F** С Фиксацией
- Н** Выступающая
- М** Грибовидная Ø 40 мм

Кнопки с Ключом

- AA20** Кнопка С Ключом, 2 Положения, С Фиксацией (0-1) Ключ Вынимается В Положении 0
- AA21** Кнопка С Ключом, 2 Положения, Возвратная (0-1), Ключ Вынимается В Положении 0
- AA30** Кнопка С Ключом, 3 Положения, С Фиксацией (II-0-1), Ключ Вынимается В Положении 0
- AA31** Кнопка С Ключом, 3 Положения, В Первом Положении Возвратная (II-0-1), Ключ Вынимается В Положении 0
- AA32** Кнопка С Ключом, 3 Положения, В Двух Положениях Возвратная (II-0-1), Ключ Вынимается В Положении 0
- AC20** Кнопка С Ключом, 2 Положения, С Фиксацией (0-1) Ключ Вынимается Во Всех Положениях
- AC30** Кнопка С Ключом, 3 Положения, С Фиксацией (II-0-1), Ключ Вынимается Во Всех Положениях

Переключатели

- S20** Переключатель На 2 Положения, С Фиксацией (0-1), 60°
- S21** Переключатель На 2 Положения, Возвратный (0-1), 60°
- S30** Переключатель На 3 Положения, С Фиксацией (II-0-1), 60°
- S31** Переключатель На 3 Положения, В 1 Положении Возвратный (II-0-1), 60°
- S32** Переключатель На 3 Положения, В 2 Положении Возвратный (II-0-1), 60°
- SL20** Переключатель На 2 Положения, С Подсветкой, С Фиксацией (0-1), 60°
- SL21** Переключатель На 2 Положения, С Подсветкой, Возвратный (0-1), 60°
- SL30** Переключатель На 3 Положения, С Подсветкой, С Фиксацией (II-0-1), 60°
- SL31** Переключатель На 3 Положения, С Подсветкой, В 1 Положении Возвратный (II-0-1), 60°
- SL32** Переключатель На 3 Положения, С Подсветкой, В 2 Положении Возвратный (II-0-1), 60°
- T20** Переключатель На 2 Положения, С Фиксацией (0-1), 90°
- T21** Переключатель На 2 Положения, Возвратный (0-1), 90°
- R20** Переключатель На 2 Положения, С Фиксацией (0-1), 45°
- R21** Переключатель На 2 Положения, Возвратный (0-1), 45°
- C** Тумблер

Кнопки Аварийные

- E30** Ø 30 мм Аварийная Целендрическая
- E** Ø 40 мм Аварийная
- EE** Ø 40 мм Аварийная С Табличкой
- E60** Ø 60 мм Аварийная
- EG** Ø 40 мм Аварийная С Курсором

Кнопки Сдвоенные

- K20** Сдвоенная
- K21** Сдвоенная, 1 Выступающая
- K22** Сдвоенная, 2 Выступающие
- B20** Большая Сдвоенная Кнопка
- B30** Большая Тройная Кнопка
- X** Сигнал

Цвет

- В** Белый
- К** Красный
- М** Синий
- С** Желтый
- Y** Зеленый
- Н** Черный

0 нет нанесения

- 10** I-0
- 1** I
- 2** II
- 12** I-II
- L** LIGHT (Нанесено Слово)
- OD** ОК Вертикальное Нанесение
- OY** ОК Горизонтальное Нанесение
- OK** ОК Специальное Нанесение
- OO** ОК Специальное Нанесение
- S** Значок Сирены
- Z** Значок Колокольчик

Например: В1К2ДК - В серия, старт, стоп, 100 - 230V AC, с красным светодиодом LED, красная круглая.

С Таблица подбора нажимных кнопок серии С

Серия **СМ** Комбинация контактных блоков **1** **К** **2** Тип Кнопки **D** Цвет **К** Маркировка **1**

- СР** Серия СР Пластик Ø 22 мм
- СМ** Серия СМ Металл Ø 22 мм

0	Блок Контакт Подсветки
0	Пустота
1	Без Подсветки
2	100-230 V AC/DC Белый LED
3	100-230 V AC/DC Красный LED
4	100-230 V AC/DC Синий LED
5	100-230 V AC/DC Желтый LED
6	100-230 V AC/DC Зеленый LED
7	12-30 V AC/DC Белый LED
8	12-30 V AC/DC Красный LED
9	12-30 V AC/DC Синий LED
Q	12-30 V AC/DC Желтый LED
V	12-30 V AC/DC Зеленый LED
W	48 V AC/DC Белый LED
Z	48 V AC/DC Красный LED
C	48 V AC/DC Синий LED
D	48 V AC/DC Желтый LED
E	48 V AC/DC Зеленый LED
G	110 V AC/DC Белый LED
N	110 V AC/DC Красный LED
O	110 V AC/DC Синий LED
P	110 V AC/DC Желтый LED
R	110 V AC/DC Зеленый LED
T	110 V AC/DC Зеленый LED

- Вид Кнопки**
- D** Круглая
 - F** С Фиксацией
 - M** Грибовидная Ø 40 мм
 - H** Выступающая

- Кнопки С Ключом**
- AA20** Кнопка С Ключом, 2 Положения, С Фиксацией (0-1), Ключ Вынимается В Положении 0
 - AA21** Кнопка С Ключом, 2 Положения, Возвратная (0-1), Ключ Вынимается В Положении 0
 - AA30** Кнопка С Ключом, 3 Положения, С Фиксацией (II-0-I), Ключ Вынимается В Положении 0
 - AA31** Кнопка С Ключом, 3 Положения, В Первом Положении Возвратная (II-0-I), Ключ Вынимается В Положении 0
 - AA32** Кнопка С Ключом, 3 Положения, В Двух Положениях Возвратная (II-0-I), Ключ Вынимается В Положении 0
 - AC20** Кнопка С Ключом, 2 Положения, С Фиксацией (0-1), Ключ Вынимается Во Всех Положениях
 - AC30** Кнопка С Ключом, 3 Положения, С Фиксацией (II-0-I), Ключ Вынимается Во Всех Положениях

- Переключатели**
- S20** Переключатель на 2 Положения, С Фиксацией (0-1), 60°
 - S21** Переключатель на 2 Положения, Возвратный (0-1), 60°
 - S30** Переключатель на 3 Положения, с Фиксацией (II-0-I), 60°
 - S31** Переключатель на 3 Положения, в 1 Положении Возвратный (II-0-I), 60°
 - S32** Переключатель на 3 Положения, в 2 Положении Возвратный (II-0-I), 60°

- Джойстик**
- DJ20** 2 Положения, С Фиксацией
 - DJ21** 2 Положения, Без Фиксации
 - DJ40** 4 Положения, С Фиксацией
 - DJ41** 4 Положения, Без Фиксации

- Аварийные Кнопки Включения Вращением/Отжатием (Только Для Пластмассовой Серии СР)**
- E30** Ø 30 мм, Включение Вращением*
 - EK30** Ø 30 мм, Короткая, Возврат Поворотом*
 - EA30** Ø 30 мм, Включение Вращением, С Ключом*
 - ES30** Ø 30 мм, Включение Вращением, С Подсветкой*
 - ECN30** Ø 30 мм, Включение Отжатием*
 - ECS30** Ø 30 мм, Включение Отжатием, С Подсветкой*
 - E** Ø 40 мм, Аварийная
 - EC** Ø 40 мм, Включается Отжатием
 - EE** Ø 40 мм, Аварийная С Табличкой
 - EP** Ø 40 мм, Аварийная С Окошком
*С блокировкой

- Сдвоенные Кнопки**
- K20** заподлицо
 - K21** Нижняя выступающая
 - X** Сигнал

- Цвет**
- B** Белый
 - K** Красный
 - M** Синий
 - S** Желтый
 - Y** Зеленый
 - H** Черный

- "Тампонная печать"**
- 0** Нет нанесения
 - 10** I-0
 - 1** I
 - 2** II
 - 12** I-II
 - L** LIGHT (Нанесено Слово)
 - OD** ОК Вертикальное Нанесение
 - OY** ОК Горизонтальное Нанесение
 - OK** ОК Специальное Нанесение
 - OO** ОК Специальное Нанесение
 - S** Значок Сирены
 - Z** Значок Колокольчик

Например: СМ1К2ДК → С серия, металл, старт, стоп, 100-230V AC, с красной подсветкой, красная кнопка.

D Таблица подбора нажимных кнопок серии D

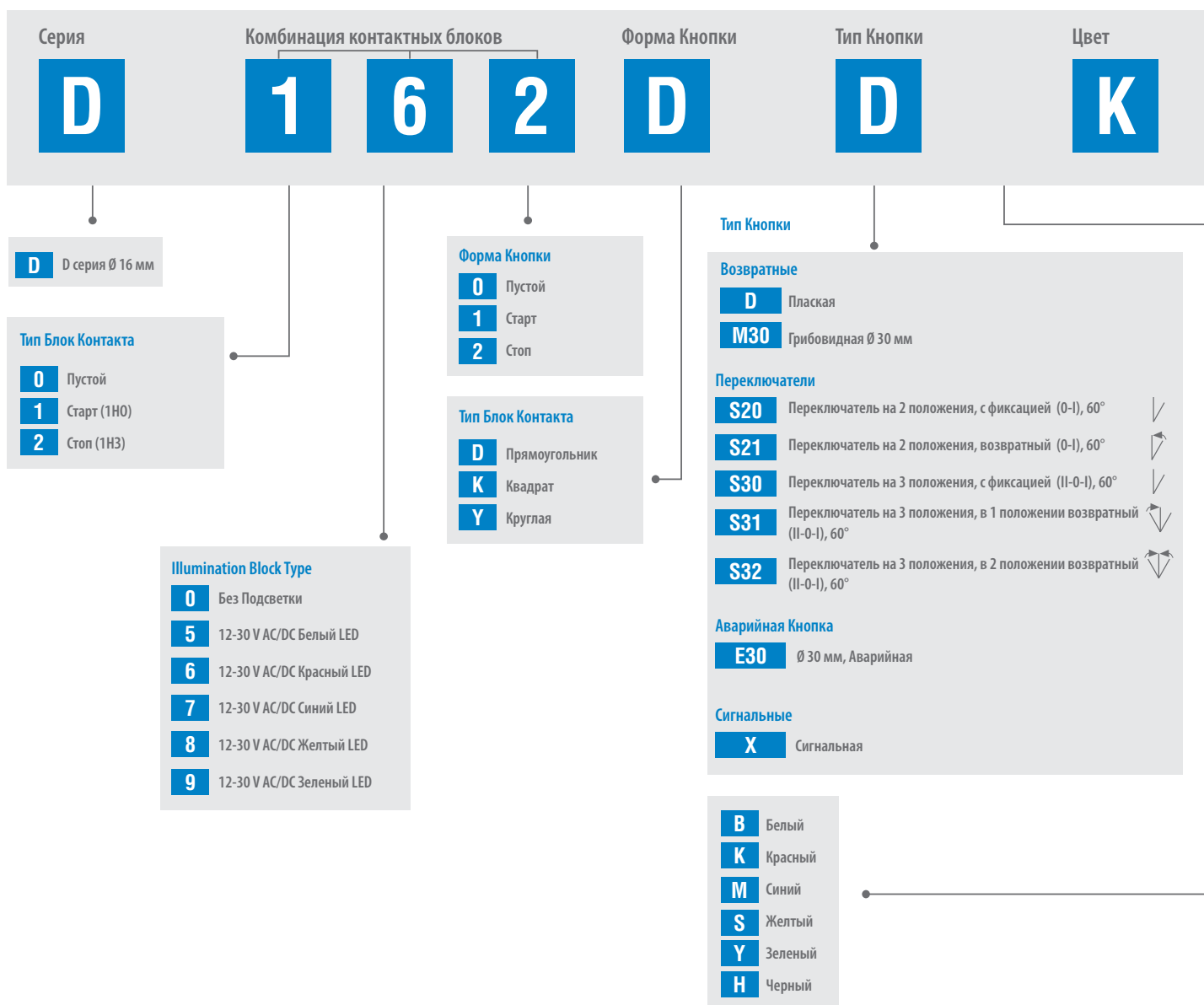

Например: D162DDK → D серия, старт, стоп, 12-24V AC/DC, с красным светодиодом, красная прямоугольная без фиксации.

MB MB Таблица подбора нажимных моноблочных кнопок серии MB



Таблица Выбора Концевых Выключателей



Стандартный

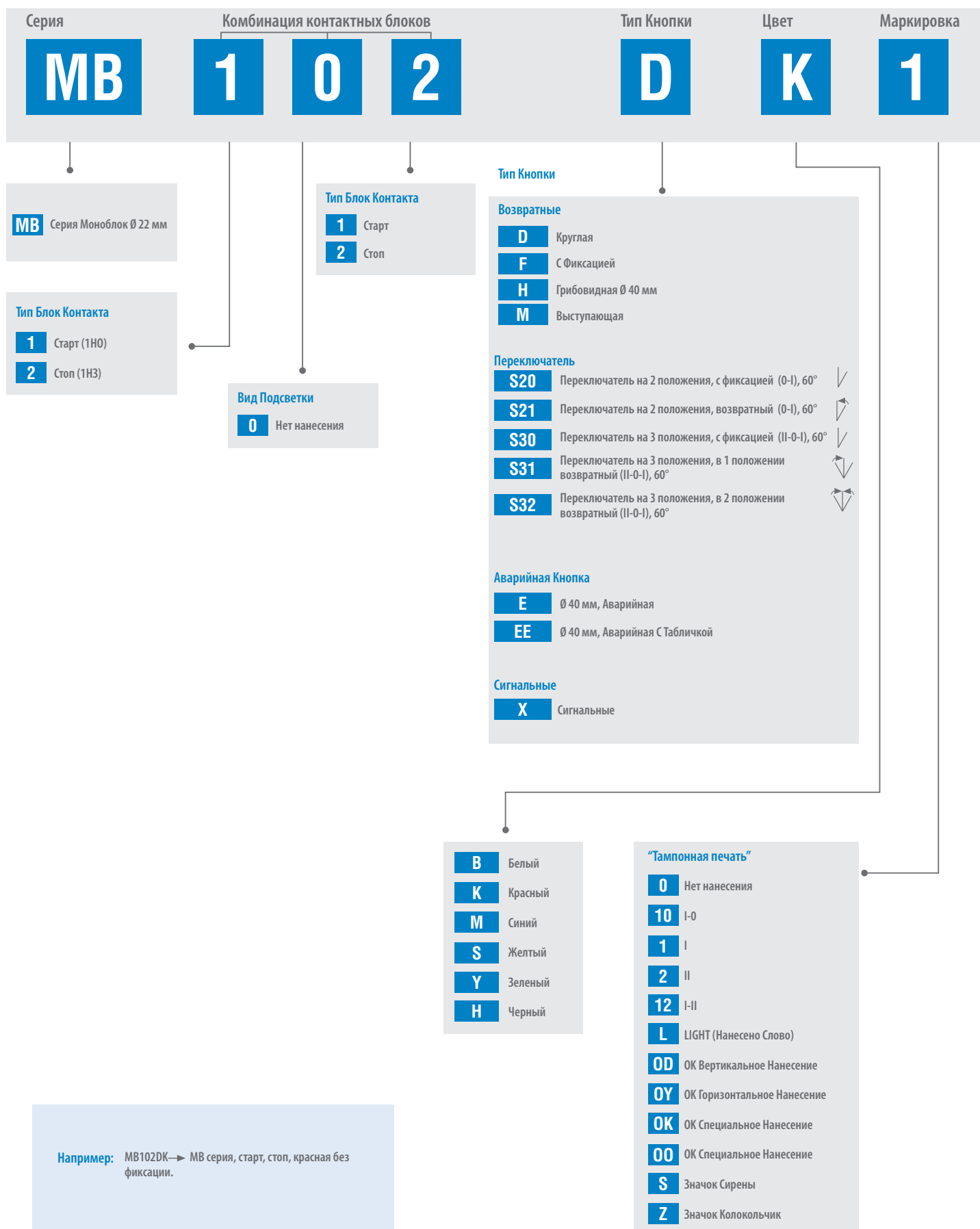
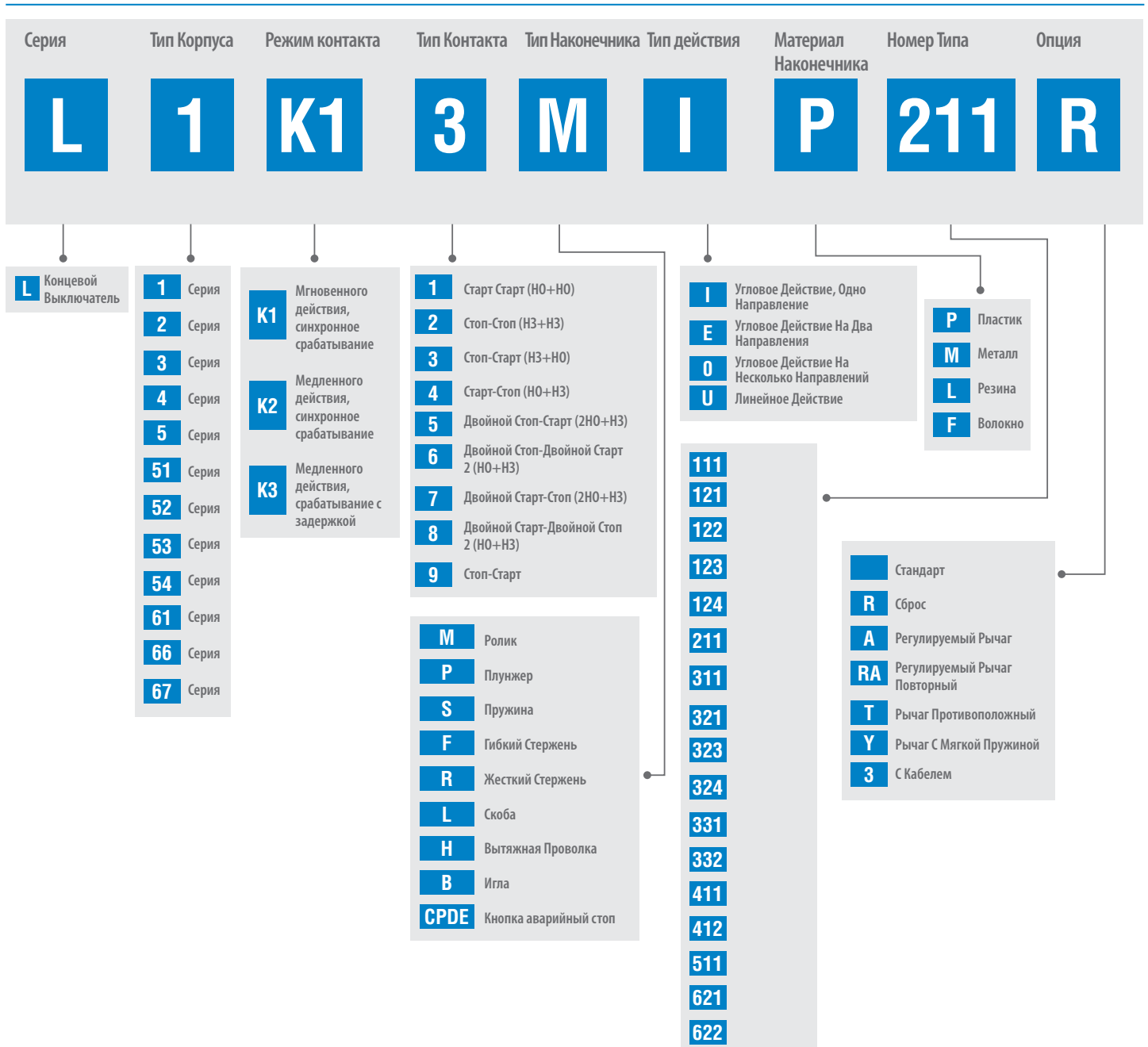
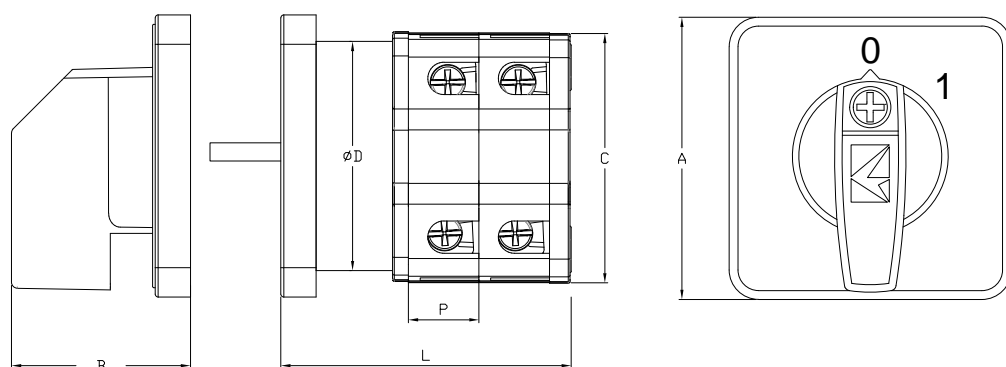

	A	B	C	D
PSA10	48	30,5	42,5	27
PSA16	48	30,5	42,5	27
PSA20	48	30,5	42,5	27
PSA25	48	30,5	42,5	27
PSA32	64	38	55	55
PSA40	64	38	55	55
PSA50	64	38	55	55
PSA63	64	38	55	55
PSA80	85	43	75	75
PSA120	95	43	85	85

Быстрая сборка

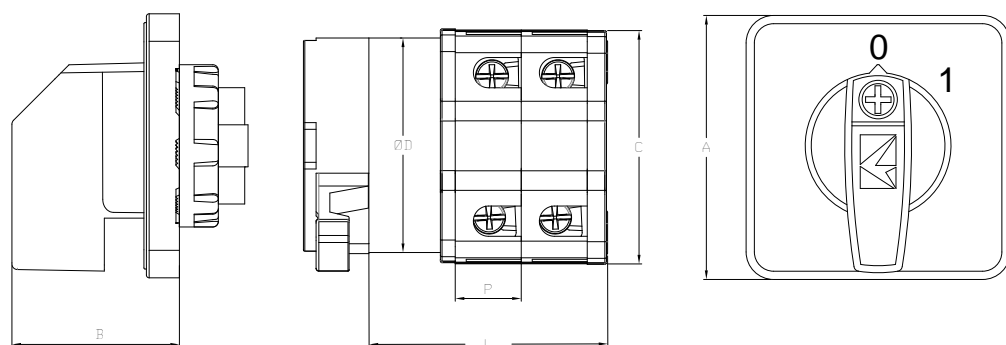

	A	B	C	D
PSA10	48	31	42,5	27
PSA16	48	31	42,5	27
PSA20	48	31	42,5	27
PSA25	48	31	42,5	27
PSA32	64	40	55	55
PSA40	64	40	55	55
PSA50	64	40	55	55
PSA63	64	40	55	55
PSA80	85	45	75	75
PSA120	95	45	85	85

Габаритные размеры

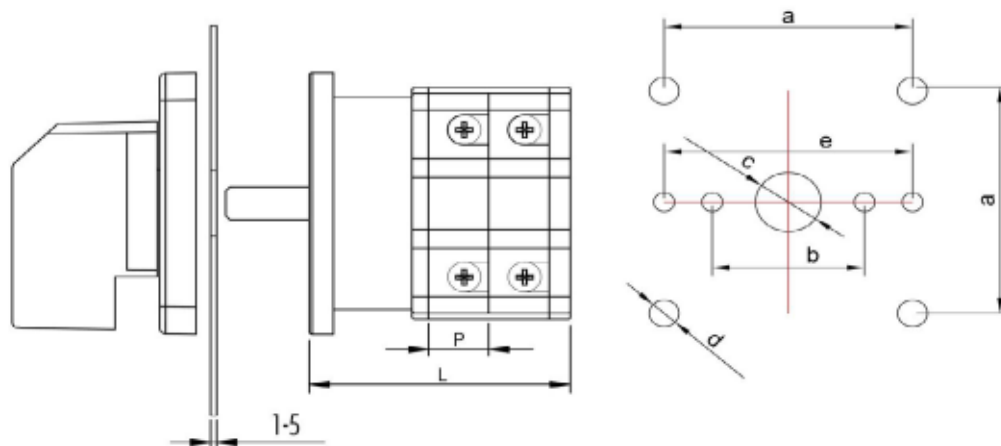

	P	L							
		1	2	3	4	5	6	7	8
		полюс							
PSA10	10	33,2	43,2	53,2	63,2	73,2	83,2	93,2	103,2
PSA16	10	33,2	43,2	53,2	63,2	73,2	83,2	93,2	103,2
PSA20	10	33,2	43,2	53,2	63,2	73,2	83,2	93,2	103,2
PSA25	12	35,2	47,2	59,2	71,2	83,2	95,2	107,2	119,2
PSA32	13	39,2	52,2	65,2	78,2	91,2	104,2	117,2	130,2
PSA40	15	41,2	56,2	71,2	86,2	101,2	116,2	131,2	146,2
PSA50	17,5	43,7	61,2	78,7	96,2	113,7	131,2	148,7	166,2
PSA63	21	47,2	68,2	89,2	110,2	131,2	152,2	173,2	194,2
PSA80	26	63	89	115	141	167	193	219	245
PSA120	30	63	93	123	153	183	213	243	273

	A	B	E	C	D
PSA10	36	30		9,5	4,3
PSA16	36	30		9,5	4,3
PSA20	36	30		9,5	4,3
PSA25	36	30		9,5	4,3
PSA32	48	30	50	10	4,3
PSA40	48	30	50	10	4,3
PSA50	48	30	50	10	4,3
PSA63	48	30	50	10	4,3
PSA80	68	38	50	13	5,2
PSA120	68	38	50	13	5,2

Таблица Выбора Кулачковых Переключателей

Серия	Тип подключения	Номинальная сила тока	Тип	Кол-Во Полюсов	Угол	Лицевая панель	Опция
PS	A	010	AK	1	3	1	S
PS Кулачковые Переключатели	A Винтовой B Клемма C Пружинный Зажим	010 10 A 016 16 A 020 20 A 025 25 A 032 32 A 040 40 A 050 50 A 063 63 A 080 80 A 120 120 A 160 160 A 200 200 A	AK Двухпозиционный KD Реверсный KS Ступенчатый KT Многоступенчатый MS Управления Двигателем CD Двухскоростной Моторный Переключатель OK Переключатель Предела Z* Индивидуальный	Для АК КТ MS CD и KD 1 1 Полюс 2 2 Полюса 3 3 Полюса 4 4 Полюса Для KS и KT 2 2 Шага 3 3 Шага 4 4 Шага 5 5 Шагов 6 6 Шагов 7 7 Шагов 8 8 Шагов 9 9 Шагов Для Z Нет	1 30° Угол 2 45° Угол 3 60° Угол 4 90° Угол 5 90° Угол (Возвратный)	1 01 2 012 3 12 4 102 Ступенчатые 2 0 1 2 3 0 1 2 3 4 0 1 2 3 4 5 0 1 2 3 4 5 6 0 1 2 3 4 5 6 7 0 1 2 3 4 5 6 7 8 0 1 2 3 4 5 6 7 8 9 0 1 2 3 4 5 6 7 8 9 Управление двигателем 4 102 5 0 Y U Переключатель Предела 1 0 R-N S-N T-N 2 0 R-S S-T R-T 6 0 1 2 3 4 R-T S-T R-S 0 R-N S-N T-N Индивидуальные Индивидуальная Надпись	S 48X48 Базовый E 48x48 Аварийный Желто-Красный B 64x64 Базовый F 64x64 Аварийный желтый - красный AQ Быстрый монтаж K Ручка с блокировкой G 48x48 Аварийный серый- чёрный Q 48x48 Базовый, быстрый монтаж P 48x48 Аварийный желтый - красный, быстрый монтаж

Например: PSA032AK131B → PSA серия, 32 А, 1 полюс, 60 градусов, 0-1 двухпозиционный кулачковый переключатель.

Таблица Выбора Промышленных Разъёмов

Серия	Материал корпуса	Количество контактов	Тип	Ввод	Фиксатор	Опции
EB	M	10	FM	4	4	H
EB Промышленные Разъёмы	M Металл P Пластик O Кладыш	Кол-Во Контактв 4 4 Полюса (10 A) 5 5 Полюсов (10 A) 6 6 Полюсов (16 A) 10 10 Полюсов (16 A) 16 16 Полюсов (16 A) 24 24 Полюса (16 A) 32 32 Полюса (16 A) 48 48 Полюсов (16 A) 606 6 Полюсов (35 A) 612 12 Полюсов (35 A) 806 4x80 A, 2x16 A 812 8x80 A, 4x16 A	Тип FU Кожух Со Штепселем FM Кожух со штепселем (монтаж на перегородке) FD Кожух со штепселем FE Кожух со штепселем (наклонный) PU Кожух с гнездом PM Кожух с гнездом (монтаж на перегородке) PD Кожух с гнездом PE Угловой кожух с гнездом CF Штепсель CP Гнездо GU Кожух GM Кожух (монтаж на перегородке) GD Кожух (поверхностный монтаж) GE Кожух (наклонный)	Фиксатор 0 Без Фиксатора 1 Один Фиксатор 2 2 Фиксатора 4 4 Фиксатора 6 Однозахватный 7 Металлические Ручки 8 Двухзахватный	Ввод 0 Нет Ввода 1 Боковой 2 Двусторонний 3 Верхний Ввод 4 Нижний Ввод 5 Нижний И Боковой	Характеристики H Черный PG21 Ввод PG21 PG29 Ввод PG29

Таблица подбора сигнального устройства маячкового типа серии IF

Серия	Диаметр	Тип	Напряжение	Зуммер	Крепление	Длина Кабеля
IF	5	M	024	X	M03	-1
IF многофункциональный маяк	3 Диаметр Ø55 мм 5 Диаметр Ø55 мм 6 Диаметр Ø65 мм	M Многофункциональная P Синхронизации с PLC R красный Y Желтый G Зеленый W белый B Синий T 3 цвета N Совместимость с NPN C PLC 3 цвета	012 012 В переменного / постоянного тока 030 12-30 В постоянного тока 024 024 В переменного / постоянного тока 110 110 В переменного тока 220 220 В переменного тока	X без зуммера W Зуммер с самонастройкой громкости звука Z С зуммером XR Без зуммера, эффект вращения ZR С зуммером, эффект вращения M без зуммера, "грибок" O без зуммера, ромбоидального типа XF Без зуммера, мерцание ZF С зуммером, мерцание W Применимо только для серии IF6 Z-XR-ZR Применимо только для серии IF5	M01 Пластиковое основание 100 мм M02 Алюминиевое основание 20 мм M03 Алюминиевое основание 100 мм M04 Алюминиевое основание 500 мм M05 Присоединение 22 мм M06 Алюминиевое основание 200 мм S30 Присоединение 30 мм D01 Настенное крепление D02 Регулируемое настенное крепление D40 Настенное крепление, монтаж на трубу, боковой вход D41 Настенное крепление, монтаж с помощью трубки, нижний ввод (кабельный ввод) D50 основание для настенного крепления, боковой вход D51 основание для настенного крепления, нижний вход (кабельный ввод)	-0.6 Кабель 0,6 метра -1 Кабель 1 метр -2 Кабель 2 метра -3 Кабель 3 метра -5 Кабель 5 метров X

Таблица подбора многофункциональных сигнальных маячков серии IT

Серия	Диаметр	Цвет	Напряжение	Тип
IT	120	Y	024	L
IT Многофункциональная колонна	120 Ø120 мм Диаметр	R Красный Y Желтый G Зеленый B Синий	024 024V AC/DC 110 110V AC 220 220V AC	L Светодиод LED Z Светодиод LED с зуммером

QUALITY



liftinstituut



EMAS[®]

**EMAS ELEKTROTEKNİK
MAKİNA SANAYİ ve TİCARET A.Ş.**

Deliklikaya Mahallesi Yüzbaşı Mehmet
Hilmi Caddesi No:12 PK:34555
Arnavutköy - İstanbul / Türkiye
Tel: +90 212 549 2252
Faks: +90 212 549 2580
444 4 969



info@emasas.com.tr
emaselectric.com

ООО "РИТЕТ"

Москва, 2-ой Магистральный тупик, д. 7а, стр. 2, пом. VII
Тел: +7 (800) 775-73-91 / +7 (977) 819-03-10

ООО ФИРМА "ЭЛЕКОН ЛТД"

08132, Украина, Киевская область,
Киево-Святошинский район, ул. Киевская, 19
Тел: +38(067) 551-32-81 / +38(044)334-30-62



emasas.com.ua

EMAS
GROUP